

CATÁLOGO DE PRODUCTOS

# EQUIPOS

## de Soldadura y Corte

2023

[www.lincolnelectric.eu](http://www.lincolnelectric.eu)



**LINCOLN**  
**ELECTRIC**

# SPEEDTEC® GAMA DE EQUIPOS PULSADOS

MÁXIMA EFICIENCIA



**EXCELENTE  
PRODUCTIVIDAD**



**ROBUSTA  
FIABILIDAD**

**ERGONOMÍA  
SUPERIOR**





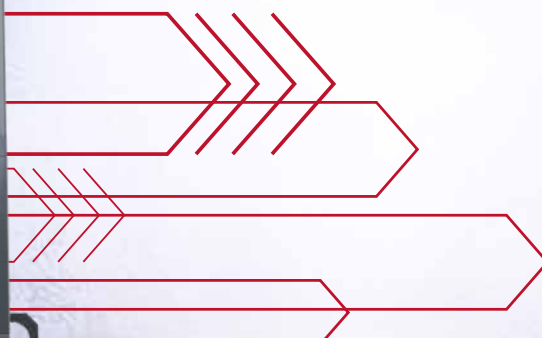

























## PRÓXIMA GENERACIÓN



# ÍNDICE DE CONTENIDOS

<b>EQUIPOS DE SOLDADURA MIG CONVENCIONALES</b>	<b>5</b>	<b>GENERADORES AUTÓNOMOS</b>	<b>73</b>
Características	6	Características	74
Equipos compactos	7	Generadores autónomos	75
Equipos de soldadura separados	7	Accesorios	76
Devanadores de hilo	8	<b>ACCESORIOS OPCIONALES</b>	<b>77</b>
MIG pistolas de soldadura y accesorios	9	Refrigeradores	78
Accesorios	10	Carros	79
<b>MIG EQUIPOS INVERTER MULTIPROCESO</b>	<b>11</b>	Otros accesorios	80
Características	12	Rodillos de arrastre	83
MIG Equipos inverter	13	<b>PISTOLAS DE SOLDADURA MIG</b>	<b>87</b>
Equipos inverter multiproceso	17	<b>ANTORCHAS TIG</b>	<b>95</b>
Equipos para procesos avanzados	22	Antorchas TIG	96
Devanadores de hilo	35	Electrodos de tungsteno	104
MIG pistolas de soldadura y accesorios	36	<b>ANTORCHAS DE PLASMA</b>	<b>105</b>
Accesorios	37	Antorchas de plasma	106
<b>DEVANADORES SEMIAUTOMÁTICOS</b>	<b>39</b>	Accesorios	109
Características	40	<b>SOLUCIONES PARA LA FORMACIÓN</b>	<b>111</b>
Digital	41	Características	112
Analógico	44	Soluciones para la formación	113
Accesorios	48	<b>PANTALLAS DE SOLDADURA</b>	<b>119</b>
<b>TIG EQUIPOS</b>	<b>51</b>	Características	120
Características	52	Pantallas de soldadura	121
TIG DC / Equipos inverter monofásicos	53	Accesorios	123
TIG DC / Equipos inverter trifásicos	54	Protección respiratoria	125
TIG AC / DC / Equipos inverter monofásicos	55	Accesorios	126
TIG AC / DC / Equipos inverter trifásicos	55	<b>PROTECCIÓN PERSONAL</b>	<b>127</b>
Antorchas TIG	56	Guantes de soldadura	128
Accesorios	57	Ropa de cuero	132
<b>EQUIPOS PARA ELECTRODOS</b>	<b>59</b>	Ropa de algodón	135
Características	60	<b>ACCESORIOS DE SOLDADURA</b>	<b>139</b>
Equipos Convencional	61	Aerosoles	140
Equipos Inverter	63	Pinzas portaelectrodos	141
Accesorios	66	Electrodos de grafito	142
<b>CORTE POR PLASMA</b>	<b>67</b>	Antorchas para Arco Aire	143
Características	68	Soportes cerámicos	144
Equipos inverter para corte	69		
Antorchas de plasma y accesorios	71		

# SIGNIFICADO PICTOGRAMAS

	Potencia de entrada monofásica		Para procesos con electrodos y TIG en corriente continua		Tensión Alimentaciónal devanador 15-110V CA		Bobina plástico S300		Motor impulsado: Diesel
	Potencia de entrada trifásica		Para procesos de soldadura de voltaje constante MIG, Hilos tubulares y Arco sumergido		Tensión Alimentaciónal devanador 40V CA		Bobina plástico S200		Motor impulsado: Gasoline
	Potencia de entrada monofásica o trifásica		Para multiprocesos de soldadura de corriente o voltaje constantes.		Entrada de 115 V		Control del factor de potencia		Configuración sinérgica
	Corriente Continua de salida		Tensión Alimentaciónal al devanador 24-42V CA		Entrada de 230 V		Dispositivo de Reducción de Voltaje™		Compatible con generadores
	Corriente de salida alterna o continua		Tensión Alimentaciónal al devanador 34-44V CA		Tecnología Crosslinc®		2-Rodillos de arrastre		Compresor interno
	Frecuencia entrada 50/60 Hz		Tensión Alimentaciónal devanador 42V CA		Capacidad de proceso STT		4-Rodillos de arrastre		



EQUIPOS DE  
SOLDADURA MIG  
CONVENCIONALES

## MIG CONVENCIONAL

PRODUCTO	REFERENCIA	ENTRADA		SALIDA			PROCESO		FUNCIONES						
		Fase (50/60 Hz)	Voltaje (V)	Salida nominal	Rango de corriente (A)	Número de pasos de voltaje	Modo / polaridad	MIG	Tubular	Tamaño máximo de la bobina de hilo (mm)	Sistema de alimentación	Veloc. hilo (m/min)	Synergic	Medidores de V/A	Garantía (años)
<b>Compacto MIG</b>															
Powertec® 305C	K14056-2	3	230/400	300A/35%	30-300	30	CV/DC	•	•	300	2R	1-20	-	KIT	3
	K14056-4									4R					
<b>MIG Separado</b>															
Powertec® 425S	K14062-2A	3	220/380/440	420A/40%	30-420	30	CV/DC	•	•	-	-	-	•	-	3
Powertec® 505S	K14063-2A	3	220/380/440	500A/40%	30-500	30	CV/DC	•	•	-	-	-	•	-	3
CV510	K14081-2A	3	220/380/440	500A/60%	10-500	-	CV/DC	•	•	-	-	-	-	KIT	3

• - sólo con el LF-24M PRO

**POWERTEC® 305C****Potente, compacto, económico.**

- Comportamiento de inicio excelente (estable y dinámico).
- Selector de voltaje con múltiples pasos para un ajuste preciso.
- Excelente sistema de arrastre de hilo con rodillos de gran diámetro.
- Equipado con grandes ruedas, asa frontal y cáncamos para un fácil desplazamiento y elevación.
- Productos diseñados con aplicaciones definidas

**INCLUYE DE SERIE**

- Carro
- Cable de red (5 m), sin enchufe
- Pinza y cable masa (3 m)
- Manguera de gas (2 m)
- Rodillo Arrastre para hilo sólido 0,8 / 1,0

**Procesos**

MIG, Hilo Tubular

**Aplicaciones**

- Fabricación general
- Montaje en obra
- Mantenimiento y reparación
- Industria ligera

**Entrada****Salida**

Producto	Referencia	Tensión primaria (50-60 Hz)	Tamaño de fusible (A) (lento)	Salida nominal	Sistema de alimentación	Peso (kg)	Dimensiones Al x An x Pr. (mm)	Clase de protección
Powertec® 305C	K14056-2	230/400V /3Ph	32/20	300A/29V/35%, 225A/25.2V/60%	2R	96,5	810 x 467 x 932	IP23
	K14056-4				4R			

## EQUIPOS DE SOLDADURA SEPARADOS

**POWERTEC® 425S, 505S****Gran potencial.**

- Excelente comportamiento del arco con gas mezcla y 100% CO<sub>2</sub>.
- Selector de voltaje con múltiples pasos para un ajuste preciso
- Dos tomas de inductancia para un comportamiento del arco avanzado
- Ajustes sinérgicos para un control más fácil con el LF24M Pro.
- Voltímetro y amperímetro digital luminoso.
- Grandes ruedas, asa frontal y cáncamos para un fácil desplazamiento y elevación.
- Conversión simple de refrigeración por agua con Cool Arc® 25.
- Ventilador si es necesario (F.A.N.™).

**INCLUYE DE SERIE**

- Carro
- Cable de red (5 m), sin enchufe
- Pinza y cable masa (3 m)

**Procesos**

MIG, Hilo Tubular

**Aplicaciones**

- Fabricación pesada
- Estructuras metálicas
- Fabricación general
- Construcción naval

**Entrada****Salida**

\* con LF-24M PRO



Producto	Referencia	Tensión primaria (50-60 Hz)	Tamaño de fusible (A) (lento)	Salida nominal	Synergic	Peso (kg)	Dimensiones Al x An x Pr. (mm)	Clase de protección
Powertec® 425S	K14062-2A	220/380/440/3Ph	50/32/32	420A/35V@40%, 345A/31.5V@60%	•	151	880 x 700 x 1030	IP23
Powertec® 505S	K14063-2A	220/380/440/3Ph	63/40/40	500A/39V@40%, 400A/34.5V@60%	•	157		

• – sólo con el LF-24M PRO

## CV-510

### Gran rendimiento. Máquinas fiables!

- Excelente comportamiento del arco con gas mezcla y 100% CO<sub>2</sub>.
- Diferentes devanadores para construcción y astilleros, todos ellos con medidores digitales, sinérgicos o no, con o sin memoria, solo tiene que elegir el más adecuado a sus necesidades.
- Todos los controles en el devanador cerca del soldador.
- Equipado con grandes ruedas, asa frontal y cáncamos para un fácil desplazamiento y elevación.
- Placa de circuito impreso de control encapsulada para una protección máxima.

#### INCLUYE DE SERIE

- Carro
- Cable de red (5 m)
- Pinza y cable masa (3 m)



#### Procesos

MIG, Hilo Tubular

#### Aplicaciones

- Fabricación pesada
- Estructuras metálicas
- Fabricación general
- Construcción naval

#### Entrada



#### Salida



Producto	Referencia	Tensión primaria (50-60 Hz)	Tamaño de fusible [A] (lento)	Salida nominal	Peso (kg)	Dimensiones Al x An x Pr. (mm)	Clase de protección
CV-510	K14081-2A	220/380/440/3Ph	63/40/40	500A/39V/60%, 385A/33.3V/100%	160	880 x 696 x 1020	IP23

## DEVANADORES DE HILO

#### COMPATIBLE CON DEVANADORES \*

Producto	Referencia	Powertec® 425S	Powertec® 505S	CV510
Linc Feed 24M	K14065-1W	•	•	
Linc Feed 24M Pro	K14066-1W	•	•	
Linc Feed 33	K14030-1W			•
Linc Feed 33S	K14051-1			•
LN-25 Pro	K2613-5			•
LN-25 Pro Dual	K2614-8			•

\* ver capítulo "DEVANADORES SEMIAUTOMÁTICOS" para más detalles



Descripción	Referencia			Powertec® 305C	LF-24M	LF-24M PRO	LF-33	LF-33S
	3 m	4 m	5 m					
LG PROMIG 230T	W000275408-2	W000275419-2	W000275420-2	●				
LG PROMIG 270	W000345060-2	W000345061-2	W000345062-2	●				
LG PROMIG 300	W000345066-2	W000345067-2	W000345068-2	●				
LG PROMIG 400	W000345072-2	W000345073-2	W000345074-2	●				
LG PROMIG 330W	W000345063-2	W000345064-2	W000345065-2		●	●	●	●
LG PROMIG 400W	W000345069-2	W000345070-2	W000345071-2		●	●	●	●
LG PROMIG 500W	W000345075-2	W000345076-2	W000345077-2		●	●	●	●
LGS2 240 G	W10429-24-3M	W10429-24-4M	W10429-24-5M	●				
LGS2 250 G	W10429-25-3M	W10429-25-4M	W10429-25-5M	●				
LGS2 360 G	W10429-36-3M	W10429-36-4M	W10429-36-5M	●				
LGS2 505 W	W10429-505-3M	W10429-505-4M	W10429-505-5M		●	●	●	●



**Elija su pistola**

Capacidad calculada usando CO<sub>2</sub>

- Refrigeración por gas
- Refrigeración por agua

Serie	Tamaño	Capacidad	160A	180A	200A	230A	250A	270A	330A	350A	420A	500A
LGS2	150G	60%	[Red bar]									
	250G		[Red bar]									
	240G		[Red bar]									
	360G		[Red bar]									
	505W	100%	[Blue bar]									
LG PROMIG	230T	60%	[Red bar]									
	270		[Red bar]									
	300		[Red bar]									
	400		[Red bar]									
	330W	100%	[Blue bar]									
	400W		[Blue bar]									
	500W		[Blue bar]									

Más detalles en la página 85

Producto	Referencia	Powertec® 305C	Powertec® 4255	Powertec® 5055	CV510	LF-24M	LF-24MPRO	LF-33	LF-33S
Refrigerador de agua COOL ARC® 25	K14037-1		•	•	•				
Freezcool 9,6l	W000010167		•	•	•				
Cables de interconexión AIRE	K10347-PG-xM *		•	•	•	•	•	•	•
Cables de interconexión AGUA	K10347-PGW-xM *		•	•	•	•	•	•	•
Kit de rodillos arrastre (2R)	KP14016-x *	•							
Kit rodillos arrastre (4R)	KP14017-x *	•				•	•	•	•
Kit sistema DR (rejilla)	K14071-2		•	•					
Adaptador para bobina de hilo 300 mm	K10158	•				•	•	•	
Adaptador para bobina de hilo 300 mm	K10158-1	•				•	•	•	
Kit de ruedas HD	K14032-1					•	•	•	
Kit de medidores A/V	K14049-1	•							
	K14082-1				•				
CO <sub>2</sub> enchufe de suministro kit de conexión de calentador	K14009-1	•	•	•	•				
KIT de cambio de polaridad	K14077-1	•							
Panel de control analógico digital de Lincoln	K14152-1				•				

\* ver capítulo "Opciones" para más detalles

Cool Arc®25  
K14037-1FREEZCOOL  
W000010167Cable de interconexión  
K10347-PG(W)-xMAdaptador para bobina  
de hilo 300 mm  
K10158Adaptador para bobina  
de hilo 300 mm  
K10158-1Panel de control  
analógico digital de  
Lincoln  
K14152-1



**MIG EQUIPOS INVERTER  
MULTIPROCESO**

## MIG EQUIPOS INVERTER MULTIPROCESO

PRODUCTO	REFERENCIA	ENTRADA		SALIDA				PROCESO							FUNCIONES							
		Fase (50/60 Hz)	Voltaje (V)	Salida nominal	Rango de corriente (A)	Modo	Polaridad	GMAW	PULSADO	FCAW-G	FCAW-S	SMAW	CAG (Escarnado)	Lift TIG DC	Arco sumergido	Sistema de alimentación	Tamaño máximo de la bobina de hilo (mm)	Synergic	Medidores de V/A	CrossLink	Comunicación digital ArcLink®	Garantía (años)
<b>MIG Equipos inverter</b>																						
Quickmig® 250	K14379-1	3	400	250A/35%	50-250	CC/CV	DC	•	•	•	•				4R	300	•	•			2	
Quickmig® 300	K14380-1	3	400	300A/35%	50-300	CC/CV	DC	•	•	•	•				4R	300	•	•			2	
Powertec® i250C Std Pack	K14284-2	3	400	250A/60%	10-250	CC/CV	DC	•	•	•	•				4R	300	•	•			3	
Powertec® i320C Std Pack	K14286-2	3	400	320A/40%	10-320	CC/CV	DC	•	•	•	•				4R	300	•	•			3	
Powertec® i250C Adv Pack	K14285-2	3	400	250A/60%	10-250	CC/CV	DC	•	•	•	•				4R	300	•	•			3	
Powertec® i320C Adv Pack	K14287-2	3	400	320A/40%	10-320	CC/CV	DC	•	•	•	•				4R	300	•	•			3	
Powertec® i380C Air Pack	K14288-2	3	400	380A/40%	10-380	CC/CV	DC	•	•	•	•				4R	300	•	•			3	
Powertec® i450C Air Pack	K14289-2	3	400	450A/80%	10-450	CC/CV	DC	•	•	•	•				4R	300	•	•			3	
Powertec® i380C Water Pack	K14288-3	3	400	380A/40%	10-380	CC/CV	DC	•	•	•	•				4R	300	•	•			3	
Powertec® i450C Water Pack	K14289-3	3	400	450A/80%	10-450	CC/CV	DC	•	•	•	•				4R	300	•	•			3	
Powertec® i350S	K14183-1	3	400	350A/50%	20-350	CC/CV	DC	•	•	•	•						•			•	3	
Powertec® i420S	K14184-1	3	400	420A/100%	20-420	CC/CV	DC	•	•	•	•						•			•	3	
Powertec® i500S	K14185-1	3	400	500A/60%	20-500	CC/CV	DC	•	•	•	•						•			•	3	
<b>Equipos inverter multiproceso</b>																						
Speedtec® 180C	K14098-1	1	230	200A/25%	20-200	CC/CV	DC	•	•	•	•				2R	200					2	
Speedtec® 200C	K14099-1	1	115/230	200A/25%	20-200	CC/CV	DC	•	•	•	•				2R	200	•	•			2	
Speedtec® 215C	K14146-1	1	115/230	200A/25%	20-200	CC/CV	DC	•	•	•	•				2R	300	•	•			3	
Speedtec® 320CP	K14168-1	3	400	320A/40%	15-320	CC/CV	DC	•	•	•	•				4R	300	•	•			3	
Speedtec® 320CP Push-Pull	K14168-2	3	400	320A/40%	15-320	CC/CV	DC	•	•	•	•				4R	300	•	•			3	
Speedtec® 400SP	K14258-1	3	380/400/440	420A/100%	20-420	CC/CV	DC	•	•	•	•	•	•					0		•	5*	
Speedtec® 400SP [VRD]	K14258-2																					
Speedtec® 500SP	K14259-1	3	380/400/440	500A/60%	20-500	CC/CV	DC	•	•	•	•	•	•					0		•	5*	
Speedtec® 500SP [VRD]	K14259-2																					
Flextec® 350XP	K5422-1	3	380/460 /575	350A/60%	5-425	CC/CV	DC	•	•	•	•	•	•				•	•	•	•	3	
Flextec® 650X	K3533-1	3	380/460 /575	750A/60%	10-815	CC/CV	DC	•	•	•	•	•	•				•	•	•	•	3	

0- opcional

\* Se aplica a las fuentes de alimentación Speedtec, 3 años de garantía estándar + 2 años después del registro:

[www.lincolnelectric.com/LEExtranet/ProductRegistration/PRExtWarMain.aspx](http://www.lincolnelectric.com/LEExtranet/ProductRegistration/PRExtWarMain.aspx)

## EQUIPOS PARA PROCESOS AVANZADOS

PRODUCTO	REFERENCIA	ENTRADA		SALIDA				PROCESO											FUNCIONES										
		Fase (50/60 Hz)	Voltaje (V)	Salida nominal	Rango de corriente (A)	Modo	Polaridad	GMAW	PULSADO	FCAW-G	FCAW-S	SMAW	Escarnado	TIG HF	Low Fume Pulse™	STT® MIG	DC TIG	AC/DC TIG	AC MIG	HyperFill®	Sistema de alimentación	Tamaño máximo de la bobina de hilo (mm)	Synergic	Medidores de V/A	Waveform Control	Technology™	Comunicación digital ArcLink®	Garantía (años)	
<b>Equipos para procesos avanzados</b>																													
Power Wave® 300C	K4490-2	3	208-575	350A/40%	5-300	CC/CV	AC/DC	•	•	•	•	•	•	•	•	•	•	•	•		•	300	•	•	•	•	•	5	
Power Wave® S500	K3168-1	3	208-575	500A/60%	5-550	CC/CV	DC	•	•	•	•	•	•			•				•			•	•	•	•	•	5	
Power Wave® R450	K3455-1	3	208-575	500A/60%	5-550	CC/CV	DC	•	•	•	•	•	•			•				•			•	•	•	•	•	5	
Power Wave® S700	K3279-1	3	380-575	900A/60%	20-900	CC/CV	DC	•	•	•	•	•	•							•			•	•	•	•	•	5	
Power Wave® Módulo Avanzado	K3685-1	-	-	350A/40%	5-350	CC/CV	AC/DC						•	•	•	•	•					-	-	•	•	•	5		
Power Wave® STT® Módulo	K2921-1	-	-	500A/60%	5-500	STT	DC								•	•						-	-	•	•	•	5		
Pipefab CE	K3732-1	3	208-575	400A/100%	5-400	CC/CV	AC/DC	•	•	•	•	•	•			•				•			•	•	•	•	5		

## QUICKMIG® 250 & 300

**NUEVO**

Tan simple, tan efectivo

- Buen rendimiento del arco
- Procesos de soldadura con Electrodo y MIG/MAG, manual y sinérgico
- Fácil selección de procesos y ajustes
- Perfecta alimentación del hilo con sistema de arrastre de 4 rodillos
- Demostradas cualidades técnicas y calidad

**INCLUYE DE SERIE**

- Cable de red (3 m), sin enchufe
- Cable pinza masa (3 m)
- Manguera de gas (2 m)
- Rodillos 0,8 / 1,0 para hilo macizo
- USB con el Manual de instrucciones



**Procesos**

MIG, Hilo Tubular, Electrodo

**Aplicaciones**

- Fabricación general
- Montaje en obra
- Mantenimiento y reparación
- Industria ligera

**Entrada**



**Salida**



S300



Producto	Referencia	Entrada [V]	Fusible tipo RG o disyuntor tipo Z	Salida nominal	Tensión de salida [A]	Tipo de alimentación del hilo / Gama de velocidad [m/min]	Peso [kg]	Dimensiones Al x An x Pr. (mm)	Clase de protección
Quickmig® 250	K14379-1	400V 3Ph ±10% 50/60Hz	16A	250A@35%, 175A@100%	50-250	4R / 1,5-18	50	760 x 395 x 830	IP23
Quickmig® 300	K14380-1			300A@35%, 175A@100%	50-300				

## POWERTEC® i250C e i320C STD

**PACK**

Equipo MIG preparado para el mañana.

- Comportamiento del arco avanzado, excelente cebado y estabilidad del arco, ajuste rápido de los parámetros.
- Manual y Sinérgico Procesos de soldadura MIG/MAG y Electrodo.
- Panel frontal intuitivo e innovador: De fácil configuración y navegación simple.
- Perfecto sistema de arrastre: óptimo posicionamiento del hilo, 4 rodillos de arrastre, ventanilla de inspección.
- Diseñado por soldadores para soldadores: de fácil manejo y comunicación innovadora.
- Desarrolladas y probadas bajo las condiciones más exigentes (TRUE HD) para ofrecerle la fiabilidad que usted necesita.



**Procesos**

MIG, Hilo Tubular, Electrodo

**Aplicaciones**

- Fabricación general
- Montaje en obra
- Mantenimiento y reparación
- Industria ligera

**Entrada**



**Salida**



S300



**INCLUYE DE SERIE**

- LincGun® Promig™ 4m
- Cable de red (5 m)
- Cable pinza masa (3 m)
- Manguera de gas (2 m)
- Rodillos 1,0 / 1,2 para hilo macizo
- USB con el Manual de instrucciones

**Powertec® i250C**  
 +  
**LINCUN® PROMIG™ 270 4m**  
 +  
**Powertec® i320C**  
 +  
**LINCUN® PROMIG™ 300 4m**

Producto	Referencia	Entrada [V]	Fusible tipo RG o disyuntor tipo Z	Salida nominal	Tensión de salida [A]	Tipo de alimentación del hilo / Gama de velocidad [m/min]	Peso [kg]	Dimensiones Al x An x Pr. (mm)	Clase de protección	El paquete incluye
Powertec® i250C STD Pack	K14284-2	400V 3Ph ±15% 50/60 Hz	16A	250A@60%	10-250	4R / 1-20	69	878 x 560 x 935	IP23	LincGun® Promig™ 270 4m (W000345061-2)
Powertec® i320C STD Pack	K14286-2		20A	320A@40%	10-320					LincGun® Promig™ 300 4m (W000345067-2)

## POWERTEC® i250C, i320C, i380C, i450C ADVANCED

### Equipo MIG preparado para el mañana

- NUEVAS Funciones: Calendario, altavoz, y encoders multivuelta más robustos.
- Comportamiento del arco avanzado, excelente cebado y estabilidad del arco, ajuste rápido de los parámetros.
- Procesos de MIG/MAG y Electrodo
- Panel de control innovador e intuitivo: ajustes fáciles, navegación simple, multi-lenguaje.
- MIG sinérgico y manual, ajustes automáticos, funciones ajustables, memoria, pantalla a color TFT de 7", conectividad USB.
- Perfecto sistema de arrastre: óptimo posicionamiento del hilo, 4 rodillos de arrastre, ventanilla de inspección.
- Versión para el agua: listo para conectar el refrigerador COOL ARC® 26 (i380C, i450C).
- Diseñado por soldadores para soldadores: de fácil manejo y comunicación innovadora
- Desarrolladas y probadas bajo las condiciones más exigentes (TRUE HD) para ofrecerle la fiabilidad que usted necesita.

#### Procesos

MIG, Hilo Tubular, Electrodo, CAG (solo i450)

#### Aplicaciones

- Fabricación general
- Montaje en obra
- Mantenimiento y reparación
- Industria ligera

#### Entrada



#### Salida



S300



**INCLUYE DE SERIE:** LincGun® Promig™ 4m (todas las versiones), Coolarc® - 26 y Freezcool (sólo versión i380C, i450C Water Pack), Cable de red (5 m), Cable pinza masa (3 m), Manguera de gas (2 m), Rodillos 1,0 / 1,2 para hilo macizo, USB con el Manual de instrucciones, Panel de control (i380C, i450C)

### POWERTEC® i250C & i320C ADV

**PACK**

Powertec® i250C

+  
LINCUN® PROMIG™  
270 4m



Powertec® i320C

+  
LINCUN® PROMIG™ 300 4m



### POWERTEC® i380C, i450C ADV AIRE

**PACK**

Powertec® i380C

+  
LINCUN® PROMIG™  
300 4m



Powertec® i380C

+  
LINCUN® PROMIG™  
330W 4m  
COOLARC® -26  
FREEZCOOL

### POWERTEC® i380C, i450C ADV AGUA

**PACK**



Powertec® i450C

+  
LINCUN® PROMIG™  
400W 4m  
COOLARC® -26  
FREEZCOOL

Producto	Referencia	Entrada (V)	Fusible tipo RG o disyuntor tipo Z	Salida nominal	Tensión de salida (A)	Tipo de alimentación del hilo / Gama de velocidad (m/min)	Peso (kg)	Dimensiones Al x An x Pr. (mm)	Clase de protección	El paquete incluye
Powertec® i250C Adv Pack	K14285-2	400V 3Ph ±15% 50/60 Hz	16A	250A@60%	10-250	4R / 1-20	70	560 x 935 x 878	IP23	LincGun® Promig™ 270 4m (W000345061-2)
Powertec® i320C Adv Pack	K14287-2		20A	320A@40%	10-320					LincGun® Promig™ 300 4m (W000345067-2)
Powertec® i380C Air Pack	K14288-2		25A	380A@40%	10-380					LincGun® Promig™ 300 4m (W000345067-2)
Powertec® i450C Air Pack	K14289-2		32A	450A@80%	10-450		LincGun® Promig™ 400® 4m (W000345073-2)			
Powertec® i380C Water Pack	K14288-3		25A	380A@40%	10-380		LincGun® Promig™ 330W 4m (W000345064-2), Coolarc® -26 (K14182-1), Freezcool (W000010167)			
Powertec® i450C Water Pack	K14289-3		32A	450A@80%	10-450		LincGun® Promig™ 400W 4m (W000345070-2), Coolarc® -26 (K14182-1), Freezcool (W000010167)			

# FIABILIDAD LINCOLN, MEJORAS ERGONÓMICAS

MIG EQUIPOS INVERTER  
MULTIPROCESO

**Soporte antorcha siempre a mano, lista para trabajar**

**Argollas de izado**

**Tapa de protección frontal UI** Mantenga seguro su UI

**Ventana de inspección**

**Navegación sencilla** incluso utilizando guantes de soldadura.

**RC7 Advanced Control remoto**

**COOL ARC® 26 (opción)**

**Kit organizador de cables (opción)**

**Bastidor inferior de alta resistencia con grandes ruedas**  
Construcción de metal muy sólida y estable, plataforma baja botella gas, facilita su carga

**Topes de goma que protegen los pies**

**Acceso completo para la instalación de la bobina de hilo**  
perfecta alimentación del hilo gracias a los 4 rodillos y luces internas

**Conexiones de cable en el frontal (en versión estándar) y en la parte trasera (en opcional)**  
Manguitos anti-deformación en ambos extremos para mantener las conexiones bien protegidas

## POWERTEC® i350S, i420S & i500S

Alto rendimiento, equipo industrial de confianza.

- Comportamiento excelente en MIG CV y Electrodo.
- Para el trabajo industrial en condiciones extremas.
- Capacidad sinérgica.
- Ergonomía optimizada, fiabilidad de Lincoln (True HD).
- Versión refrigerada por agua (COOL ARC® 26 como opción).

### INCLUYE DE SERIE

- Cable de red (5 m)
- Pinza y cable masa (3 m)
- Manguera de gas (2 m)
- Cadena
- USB con el Manual de instrucciones



### Procesos

MIG, Hilo Tubular, Electrodo, Innershield, Arco Aire

### Aplicaciones

- Fabricación pesada
- Estructuras metálicas
- Fabricación general
- Construcción naval

### Entrada



### Salida



Producto	Referencia	Entrada (V)	Fusible tipo RG o disyuntor tipo Z	Salida nominal	Tensión de salida (A)	Eficiencia	Potencia en vacío	Peso (kg)	Dimensiones Al x An x Pr. (mm)	Clase de protección
Powertec® i350S	K14183-1	400V 3Ph ±15% 50/60 Hz	25A	350A@50% 300A@100%	20-350	> 85%	< 35W	68	932 x 560 x 925	IP23
Powertec® i420S	K14184-1		32A	420A@100%	20-420			78		
Powertec® i500S	K14185-1			500A@60% 420A@100%	20-500			79		

### COMPATIBLE CON DEVANADORES \*

Producto	Referencia	Powertec® i350S	Powertec® i420S	Powertec® i500S
LF-52D	K14335-1	•	•	•
LF-56D	K14336-1	•	•	•

\* ver capítulo "DEVANADORES SEMIAUTOMÁTICOS" para más detalles

## SPEEDTEC® 180C & 200C

Multifunción para utilizar en cualquier lugar.

- Diseño innovador, robusto, compacto, portátil y ligero, listo para ser usado en cualquier lugar.
- Multifunción: Speedtec® 180C: CV MIG, FCAW, Electrodo (SMAW); Speedtec® 200C: CV MIG, CVSinérgico, FCAW, Electrodo (SMAW), Lift TIG.
- Corrección del Factor de Potencia (PFC) - más potencia de soldadura, energía y ahorro de costes, compatible con el generador.
- Panel de control de iconos fácil de usar.
- 2 años de garantía en piezas y mano de obra

### INCLUYE DE SERIE

- Cable de red (2,2 m)
- Cable pinza masa (3 m)
- Manguera de gas (2 m)
- Rodillos arrastre (0,8-1,0 mm)



### Procesos

Electrodo, Hilo Tubular, Lift TIG (200C), MIG

### Aplicaciones

- Pequeños talleres
- Fabricación ligera
- Reparaciones generales
- Talleres de mantenimiento

### Entrada



\* solo Speedtec 200C

### Salida



S200



Producto	Referencia	Entrada (V)	Fusible tipo RG o disyuntor tipo Z	Salida nominal	Tensión de salida (A)	Tipo de alimentación del hilo / Gama de velocidad (m/min)	Peso (kg)	Dimensiones Al x An x Pr. (mm)	Clase de protección
Speedtec® 180C	K14098-1	230V/1Ph 50/60 Hz	16A (25A)	200A/24V/25%	20-200	2R / 1,5-15	17,3	396 x 246 x 527	IP23
Speedtec® 200C	K14099-1	115/230V/1Ph 50/60 Hz							



## SPEEDTEC® 215C

Una poderosa máquina para hacer frente a cualquier trabajo.

- Versátil: MIG Sinérgico y Manual, Hilo Tubular, Electrodo, TIG Lift.
- Excelentes características de soldadura con todos los procesos.
- Carcasa para bobinas de 15 kg, compartimentos útiles para usar en taller o planta de producción.
- El panel de control con iconos de fácil uso hace que la configuración sea sencilla tanto para los expertos como para los principiantes.
- Corrección del Factor de Potencia (PFC): aumenta la potencia del arco, consume hasta un 30% menos de energía, funciona con cable de extensión de 100 m.

### INCLUYE DE SERIE

- Cable de red (5 m)
- Cable pinza masa (3 m)
- Manguera de gas (2 m)
- Rodillos arrastre (0,8-1,0 mm)



### Procesos

Electrodo, Hilo Tubular, Lift TIG, MIG

### Aplicaciones

- Pequeños talleres
- Fabricación ligera
- Reparaciones generales
- Talleres de mantenimiento

### Entrada



### Salida



Producto	Referencia	Entrada (V)	Fusible tipo RG o disyuntor tipo Z	Salida nominal	Tensión de salida (A)	Tipo de alimentación del hilo / Gama de velocidad (m/min)	Peso (kg)	Dimensiones Al x An x Pr. (mm)	Clase de protección
Speedtec® 215C	K14146-1	115/230V/1Ph 50/60 Hz	16A (25A)	200A/24V/25%	20-200	2R / 1,5-15	42	780 x 400 x 750	IP23

## SPEEDTEC® 320CP

Robusto y fiable, multiproceso, compacto, inverter industrial con modo pulsado.

- Panel de control fácil de usar: Fácil selección de procesos y configuración.
- 99 programas de tecnología avanzada, llamada de programas desde el gatillo, modo secuenciador.
- Desarrolladas y probadas bajo las condiciones más exigentes (TRUE HD) para ofrecerle la fiabilidad que usted necesita.
- Modo sinérgico con más de 99 programas disponibles para un control preciso de los parámetros de soldadura.
- Concepto modular para satisfacer todas las necesidades de los usuarios.

### INCLUYE DE SERIE

- Cable de red (5 m)
- Pinza y cable masa (5 m)
- Manguera de gas (2 m)
- Adaptador para bobina de hilo 300 mm



### Procesos

MIG/ Hilo Tubular, Electrodo

### Aplicaciones

- Construcción metálica (en obra y en taller)
- Mantenimiento en talles y en exterior

### Entrada



### Salida



Producto	Referencia	Entrada (V)	Fusible tipo RG o disyuntor tipo Z	Salida nominal	Tensión de salida (A)	Sistema de alimentación	Rango WFS (m/min)	Peso (kg)	Dimensiones Al x An x Pr. (mm)	Clase de protección
Speedtec® 320CP	K14168-1	400V 3Ph ±20% 50/60 Hz	20A	320A/30V/40%	15-320	4 rollos / 37 mm	0,5-25	37	743 x 335 x 534	IP23
Speedtec® 320CP [Compatible con Push-Pull]	K14168-2									

**SPEEDTEC® 400SP & 500SP****NUEVO****Máxima eficiencia.**

- Fuentes de corriente con alto factor de marcha.
- Procesos de alta eficiencia (Speed Short Arc™, Soft Silent Pulse™, High Penetration Speed™).
- MECHAPULSE™ produce soldaduras de muy alta calidad con excelente apariencia del cordón
- Concepto modular para cualquier requisito de configuración.
- PCB totalmente encapsuladas a doble cara, con alta resistencia al polvo, humedad, movimientos y vibraciones.

**Procesos**

MIG pulsado, MIG, Hilo Tubular, Electrodo, Lift TIG, Arco Aire

**Aplicaciones**

- Fabricación pesada
- Estructuras metálicas
- Fabricación general
- Construcción naval

**Entrada****Salida****CHECKPOINT**

LÍDER EN LA INDUSTRIA  
**GARANTÍA DE  
5 AÑOS\***



\* Se aplica a las fuentes de alimentación Speedtec, 3 años de garantía estándar + 2 años después del registro:

[www.lincolnelectric.com/LEExtranet/ProductRegistration/PRExtWarMain.aspx](http://www.lincolnelectric.com/LEExtranet/ProductRegistration/PRExtWarMain.aspx)

Producto	Referencia	Entrada (V)	Fusible tipo RG o disyuntor tipo Z	Salida nominal	Tensión de salida [A]	Peso (kg)	Dimensiones Al x An x Pr. (mm)	Clase de protección
Speedtec® 400SP	K14258-1	400V/3Ph ± 15% 50/60Hz	25	420A/100%	20-420	53,5	625 x 295 x 550	IP23
Speedtec® 400SP (VRD)	K14258-2							
Speedtec® 500SP	K14259-1		32	500A/60%	20-500	54,5		
Speedtec® 500SP (VRD)	K14259-2							

**COMPATIBLE CON DEVANADORES \***

Producto	Referencia	Speedtec® 400SP	Speedtec® 500SP
LF 52D	K14335-1	•	•
LF 56D	K14336-1	•	•

\* ver capítulo "DEVANADORES SEMIAUTOMÁTICOS" para más detalles

## Soft Silent Pulse™ (SSP™)

- Se trata de una transferencia de impulsos con una forma de onda especial que produce un arco suave y silencioso. El comportamiento del Soft Silent Pulse es muy adecuado para la aplicación de acero inoxidable que requiere el mejor mojado posible. Silencioso, ya que el ruido del arco se divide por dos con respecto a un modo de pulso normal lo que puede ser realmente apreciado cuando se tiene que soldar en una zona confinada. Además de la estabilidad proporcionada por esta transferencia permite soldar en todas las posiciones y sobre todo en vertical ascendente sin oscilación cuando se asocia a un modo de soldadura MechaPulse™.

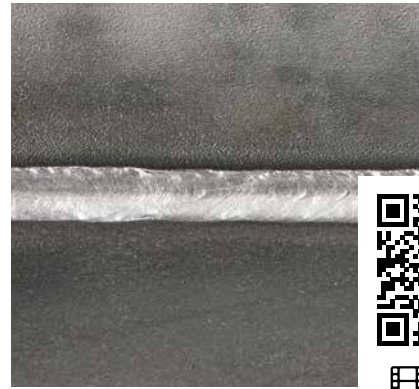

VER VIDEO

## Speed Short Arc™ (SSA™)

- Modo corto circuito semi controlado que permite un comportamiento globular utilizando una velocidad de hilo normalmente alcanzable sólo en modo pulsado: Los valores de corriente utilizados en este modo son muy diferentes de los utilizados en el funcionamiento convencional de "arco corto". Las velocidades más rápidas del hilo requieren una corriente media junto con una corriente de pico grande para formar y desprender la gota más rápidamente.



VER VIDEO

## High Penetration Speed™ (HPS™)

- HPS (High Penetration Speed) es un modo de arco spray especial pero con un arco enfocado que ofrece una mayor penetración y combina dos ventajas principales diferentes: proporciona una tensión más baja y, por tanto, menos energía; regulación muy precisa y dinámica de los parámetros de soldadura. Esta asociación es capaz de llevar a cabo una productividad muy elevada con un rendimiento de soldadura óptimo.



VER VIDEO

## MECHAPULSE™

**Cordón de soldadura GMAW con apariencia y productividad TIG \***

- Incrementa la velocidad de desplazamiento (hasta 4 veces más)
- Reduce el aporte térmico y la distorsión
- Elimina la oscilación
- Corto periodo de formación
- Fácil soldadura en vertical ascendente
- Diseñado para Aluminio, Acero al Carbono y AceroInoxidable, para todos los espesores

\* basado en la comparación entre MECHAPULSE™ y el modo GTAW estándar



VER VIDEO

**NUEVO****FLEXTEC® 350XP CE****SIMPLE. FIABLE. FLEXIBLE.**

- Robusta fuente de corriente multiproceso para una máxima flexibilidad.
- Tecnología CrossLinc™: funcionalidad completa sin cables de control.
- Capacidad básica de MIG pulsado integrada.
- Simple: el control de usuario simplificado minimiza el tiempo de configuración.
- Fiable: componentes diseñados para trabajar de forma eficaz en ambientes sometidos a altas temperaturas, IP23 y Desert Duty.
- Flexible: compatible con devanadores Across-the-Arc y CrossLinc™ y adicionalmente con devanadores analógicos y digitales (sólo en la versión estándar).

**INCLUYE DE SERIE**

- Cable de red (2,6 m)
- Filtro CE

**Procesos**

SMAW, GTAW, GMAW, GMAW-P, FCAW, CAG-A (saneado), STT \*

**Aplicaciones**

- Fabricación General
- Construcción
- Construcción naval
- Estructuras metálicas
- Tubería

**Entrada****Salida**

Producto	Referencia	Entrada (V)	Fusible tipo RG o disyuntor tipo Z	Salida nominal	Tensión de salida (A)	Peso (kg)	Dimensiones Al x An x Pr. (mm)	Clase de protección
Flextec® 350XP CE	K5422-1	380/460/575/3Ph ±10% 50/60 Hz	21/23/23	300/32V/100%, 350/34V/60%	5-425A	37,1	432 x 330 x 609	IP23

**FLEXTEC® 650X****Tecnología flexible.**

- Tecnología CrossLinc™: funcionalidad completa sin cables de control.
- Flextec 650X equipada con filtros CE en cumplimiento con la normativa europea.
- Funciona con un amplio rango de potencia de entrada trifásica, 380-575V.
- Máquina multiproceso SMAW, GTAW, GMAW, FCAW, FCAW-G, SAW, CAG-A (saneado).
- Hasta 815A de corriente de salida.
- Flexibilidad máxima: Compatible tanto con devanadores antiguos de 115V como con nuevos, analógicos o digitales de 42 V , para una mayor flexibilidad.

**INCLUYE DE SERIE**

- Filtro CE

**Procesos**

MIG, Hilo Tubular, Electrodo, AC/DC TIG, Arco Aire

**Aplicaciones**

- Fabricación pesada
- Estructuras metálicas
- Fabricación general
- Construcción naval

**Entrada****Salida**

Producto	Referencia	Entrada (V)	Fusible tipo RG o disyuntor tipo Z	Salida nominal	Tensión de salida (A)	Peso (kg)	Dimensiones Al x An x Pr. (mm)	Clase de protección
Flextec® 650X	K3533-1	380/460/575/3Ph ±10% 50/60 Hz	61/50/40/ 57/47/38	750A/44V/60% 650A/44V/100%	10-815	74,8	554 x 410 x 745	IP23

## COMPATIBLE CON DEVANADORES \*

Producto	Referencia	Flextec® 350XP	Flextec® 650X
LN-25X	K4267-4	•	•
Activ8X	K3519-2	•	•
Activ8X® Pipe™	K5240-1	•	
LN-25 Pro	K2613-5	•	•
LN-25 Pro Dual	K2614-8	•	•
LF52D	K14335-1	•	•
LF56D	K14336-1	•	•
Linc Feed 33	K14030-1W	•	•
Linc Feed 33S	K14051-1	•	•
Flex Feed 74HT	K3883-x	•	•
Flex Feed 84 Single	K5000-x	•	•
Flex Feed 84 Dual	K5002-x	•	•
Power Feed® 22	K14110-1	•	•
Power Feed® 26	K14138-1	•	•
Power Feed® 25M (Carcasa Aluminio)	K2536-4	•	•
Power Feed® 25M (Carcasa Plástico)	K2536-5	•	•
Power Feed® 84 CE Single Ready PAK	K3329-1-P	•	•
Power Feed® 84 CE Dual Ready PAK	K3331-1-P	•	•

\* ver capítulo "DEVANADORES SEMIAUTOMÁTICOS" para más detalles

## POWER WAVE® 300C

### Multiproceso, flexibilidad portátil

- Equipado con un completo portafolio de formas de onda de alto rendimiento, proporcionando flexibilidad para abordar cualquier aplicación de soldadura hasta 350A. Sistema de alimentación de hilo incorporado.
- Viene de serie con las herramientas de software Power Wave® Manager, que simplifican la configuración y el funcionamiento de la soldadura.
- El software CheckPoint™ le permite rastrear el uso del equipo, almacenar datos de soldadura, configurar los límites de errores y más.
- Carcasa compacta y duradera con grado de protección IP23 para soportar entornos difíciles.



LÍDER EN LA INDUSTRIA  
**GARANTÍA DE  
5 AÑOS\***

#### Procesos

MIG, Hilo Tubular,  
Electrodo, AC/DC TIG,  
Arco Aire

#### Aplicaciones

- Fabricación general
- Mantenimiento y reparación
- Industria agrícola
- Industria ligera
- Educación

#### Entrada



#### Salida



Producto	Referencia	Entrada (V)	Fusible tipo RG o disyuntor tipo Z	Salida nominal	Salida (A)	Peso (kg)	Dimensiones Al x An x Pr. (mm)	Clase de protección
Power Wave® 300C Advanced	K4490-2	200-208/220-230 /380-415/460/575V 50/60 Hz	40/25/20/15	350A/31,5 V/40% 300A/29 V/100%	5-350	102,5	1008 x 525 x 1006	IP23

## POWER WAVE® S500

### Potencia y versatilidad de los equipos multiprocesos.

- Equipado con un completo portafolio de formas de onda de alto rendimiento, proporcionando flexibilidad para abordar cualquier aplicación de soldadura hasta 550A (S500).
- Viene de serie con las herramientas de software Power Wave® Manager, que simplifican la configuración y el funcionamiento de la soldadura.
- El software CheckPoint™ le permite rastrear el uso del equipo, almacenar datos de soldadura, configurar los límites de errores y más.
- Carcasa compacta y duradera con grado de protección IP23 para soportar entornos difíciles.



#### Procesos

SMAW, GTAW, GMAW,  
GMAW-P, FCAW, Arco Aire

#### Aplicaciones

- Fabricación
- Construcción naval
- Construcción

#### Entrada



S500

#### Salida



LÍDER EN LA INDUSTRIA  
**GARANTÍA DE  
5 AÑOS\***

Producto	Referencia	Entrada (V)	Fusible tipo RG o disyuntor tipo Z	Salida nominal	Tensión de salida (A)	Peso (kg)	Dimensiones Al x An x Pr. (mm)	Clase de protección
Power Wave® S500	K3168-1	230/400/460/575V 50/60 Hz	90/60/45/35	500/39V/60%	5-550	68	570 x 356 x 630	IP23

## POWER WAVE® R450

La fuente de alimentación para robótica de 450A más competitiva de la industria.

- Líder en la industria -altas velocidades de soldadura, menor generación de proyecciones, rellenos de Gap superiores y excelentes perfiles de penetración.
- Tiempos de ciclo más rápidos gracias a la interfaz robótica más rápida del mundo: ArcLink®.
- Rango de uniones para materiales de espesores a partir de 0,6mm.
- Modo de ahorro de energía: la máquina utiliza menos de 50W en modo de hibernación, lo que reduce los costos de funcionamiento.

LÍDER EN LA INDUSTRIA  
GARANTÍA DE  
**5 AÑOS\***



### Procesos

DC TIG, DC TIG pulsado, MIG, MIG pulsado, Hilo Tubular, Hyperfill®, Low Fume Pulse™

### Aplicaciones

- Automoción
- Industria general
- Industria pesada

### Entrada



### Salida



Producto	Referencia	Entrada (V)	Fusible tipo RG o disyuntor tipo Z	Salida nominal	Tensión de salida (A)	Peso (kg)	Dimensiones Al x An x Pr. (mm)	Clase de protección
Power Wave® R450	K3455-1	230/380/415/460/575V 50/60 Hz	60/54/30/27/21	500/39V/60%	5-550	68	570 x 356 x 630	IP23

## POWER WAVE® S700

Alta potencia de salida para entornos automatizados.

- Elija el modelo Power Wave® S700 para aplicaciones que requieran alto amperaje y alto factor de marcha como en la industria pesada, transporte y otras industrias de fabricación. Especialmente recomendado para diámetro de hilo de 1/16 pulgada (1,6 mm) y mayores. Power Wave® / S700 se puede utilizar en entornos semiautomáticos, de hard automation o robóticos e incluso en aplicaciones de soldadura con alta deposición en tándem sincronizado. Esta máquina también es adecuada para resanado por arco.

LÍDER EN LA INDUSTRIA  
GARANTÍA DE  
**5 AÑOS\***



### Procesos

Electrodo, TIG, MIG, MIG pulsado, Hilo Tubular, Arco Aire de carbono, HyperFill™, HDT

### Aplicaciones

- Industria pesada

### Entrada



### Salida



Producto	Referencia	Entrada (V)	Fusible tipo RG o disyuntor tipo Z	Salida nominal	Tensión de salida (A)	Peso (kg)	Dimensiones Al x An x Pr. (mm)	Clase de protección
Power Wave® S700	K3279-1	380-415/440-460/500/575V	55/46/42/38	700A/44V/100% [900A/44V/60%]	20-900	175	765 x 485 x 932	IP23

## PIPEFAB™ CE

Rendimiento y simplicidad que cambian el juego.

- El sistema PIPEFAB™ incorpora los módulos de soldadura que han sido mejorados para ofrecer el mejor comportamiento del arco, desde la raíz hasta el peinado.
- Nuestro proceso patentado STT® fue la solución MIG inicial para soldadura de raíz abierta que llegó al mercado. Después de décadas de liderar la industria, hemos llevado el rendimiento de este proceso icónico al siguiente nivel, haciéndolo mejor que nunca.
- Alimentado por la tecnología patentada Cable View™, el sistema PIPEFAB™ monitoriza continuamente la inductancia del cable y ajusta la forma de la onda para mantener un rendimiento consistente del arco con tramos de cable largos o enrollados de hasta 20 m.

LÍDER EN LA INDUSTRIA  
**GARANTÍA DE  
5 AÑOS\***



### Procesos

Electrodo, TIG (HF & TouchStart® TIG), MIG, STT® MIG, MIG pulsado, Hilo Tubular

### Aplicaciones

- Tubo & Recipiente
- Tubería de proceso

### Entrada



### Salida



Producto	Referencia	Entrada (V)	Fusible tipo RG o disyuntor tipo Z	Salida nominal	Tensión de salida (A)	Peso (kg)	Dimensiones Al x An x Pr. (mm)	Clase de protección
Pipefab™ CE	K3732-1	230/380/415/460/575V 50/60 Hz	53/46/26/24/19	400/26/100%	5-400	94	560 x 432 x 863	IP23
Pipefab™ CE Ready Pak	K14283-1							

## POWER WAVE® MÓDULO AVANZADO

Amplía las posibilidades de modos de soldadura.

- Incorpora control de forma de onda AC para procesos MIG pulsado y soldadura TIG para las series Power Wave S y R (excepto 300C).
- Encendido de alta frecuencia para capacidad de soldadura TIG.
- El diseño modular permite una fácil conexión y una rápida comunicación digital con los modelos compatibles de Power Wave®.
- Incluye capacidad de proceso STT, lo que hace que este módulo sea perfecto para aplicaciones de automoción, tuberías y metales finos.

LÍDER EN LA INDUSTRIA  
**GARANTÍA DE  
5 AÑOS\***



### Procesos

GMAW-AC, AC-GMAW-P, GTAW (AC, DC-, AC/DC), Low Fume Pulse™ (S500 o R450)

### Entrada



### Salida



Producto	Referencia	Voltaje de entrada	Salida nominal	Peso (kg)	Dimensiones Al x An x Pr. (mm)	Clase de protección
Power Wave® Módulo avanzado	K3685-1	40V DC	350A/40%	33,8	292 x 356 x 630	IP23



## POWER WAVE® STT® MÓDULO

Añade STT® para un control excepcional del arco.

- Añada la capacidad de proceso STT® (Surface Tension Transfer®) a cualquier PowerWave de la serie S & R (excepto al S700) para mejorar el control del baño de soldadura y evitar perforar el cordón.
- Mejorar el rendimiento en aplicaciones de soldadura de chapa fina o de pasadas de raíz de tuberías críticas.
- El diseño modular permite una fácil conexión y una rápida comunicación digital con los modelos compatibles de Power Wave®.

LÍDER EN LA INDUSTRIA  
GARANTÍA DE  
**5 AÑOS\***



### Procesos

GMAW-STT®, Low Fume Pulse™ (S500 o R450)

### Entrada



### Salida



Producto	Referencia	Voltaje de entrada	Salida nominal	Peso (kg)	Dimensiones Al x An x Pr. (mm)	Clase de protección
Power Wave® STT® Módulo	K2921-1	40V DC	500A@60%	21,3	292 x 356 x 630	IP23

## POWER WAVE® MÓDULO DE CONEXIÓN INALÁMBRICA

Simplifica la conectividad de la máquina.

- Conexión en toda la planta- Fácil conectividad al sistema Power Wave® para una amplia visibilidad de sus operaciones de soldadura.
- Fácil y rápida instalación- Diseño modular que permite una instalación sin complicaciones y sin la necesidad de parar la máquina.
- Displays - voltímetro y amperímetro directamente en la fuente de corriente.



### Conexión

- Wi-Fi 802.11 a/b/g/n (Wi-Fi 1/2/3/4)
- Bluetooth 4.1
- Ethernet

### Compatible con fuentes de corriente

- Power Wave® S500
- Power Wave® R450
- Power Wave® R500
- Power Wave® S700

Producto	Referencia	Conectividad	Cifrado
Power Wave® Módulo de conexión inalámbrica	K4352-1	Wi-Fi 802,11 a/b/g/n a 2,4 GHz, Bluetooth 4,1 y anterior, Puerto Ethernet	WEP, WPA, WPA2, WPA ENT
Módulo de conectividad inalámbrica Power Wave® (sólo S700)	K4352-2		

### HyperFill®

Soldaduras más grandes, más rápidas, más fáciles.

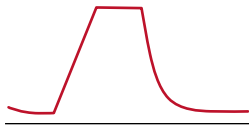

- Mayor promedio en tasa de deposición, hasta un 50 % de aumento en tasas de deposición manteniendo a la vez la facilidad de uso del proceso.
- Fácil control del baño de soldadura.
- Cómodo para el soldador.
- Se pueden realizar cordones de mayor tamaño.



### Rapid X®

Alta velocidad, pocas proyecciones, bajo aporte térmico, sin compensaciones.

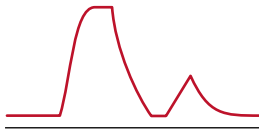

- Revoluciona la productividad de la soldadura.
- Aumenta la velocidad de soldadura un 40%.
- Reduce las proyecciones hasta un 30%.

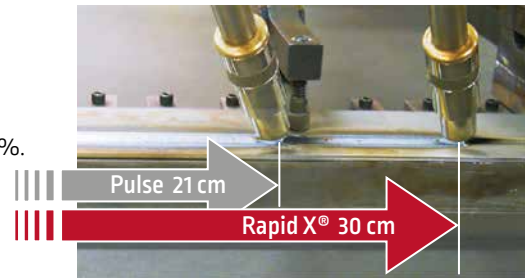

### RapidArc®

Maximiza la velocidad de soldadura.

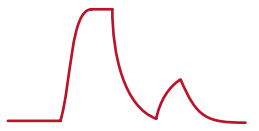

- Para soldadura de alta velocidad, la mejor forma de onda de la industria.
- Aumenta la velocidad de soldadura un 50 %.
- Reduce las proyecciones en un 15%.

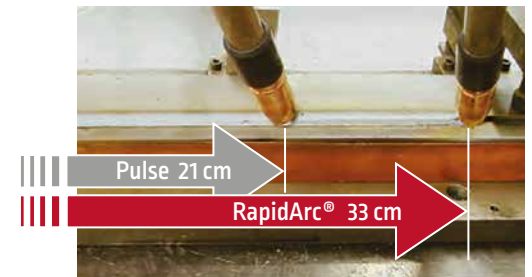

### Precision Pulse™

Rendimiento del pulsado para trabajos que exigen flexibilidad.

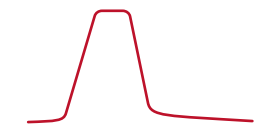

- Mejora de la soldadura en posición respecto al pulsado estándar.
- Mejor control del baño para una mayor seguridad del soldador.
- Input térmico controlado.
- Mejora la soldadura en juntas estrechas.



### Low Fume Pulse™

Mejor soldadura y ambiente de trabajo.

- Mayor comodidad para el operario y óptimo comportamiento del arco.
- Reducción de humos de hasta el 66% en comparación con CV.
- Excelente estabilidad de arco.
- Generación de proyecciones extremadamente baja.

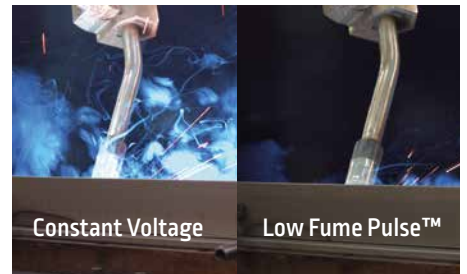

### Rapid Z®

Porosidad mínima, velocidad máxima

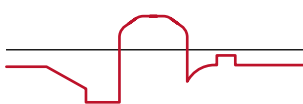

- Reduce la porosidad externa e interna manteniendo altas velocidades de soldadura.
- Aspecto de cordón mejorado.



MÁS INFORMACIÓN EN EL FOLLETO DE RAPID Z®

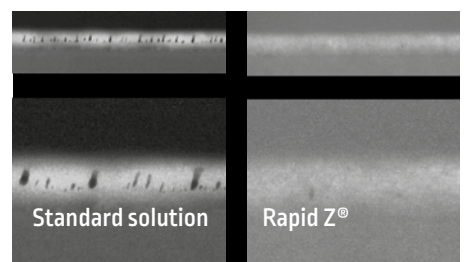

ALUMINIO

### AC Pulse para Aluminio

Mejor calidad y productividad con aluminio.

- Aumenta la velocidad de soldadura un 40%.
- Aumento de la tasa de deposición hasta 75 %.
- Mejora la capacidad de unión de raíz abierta.
- Reduce las perforaciones.

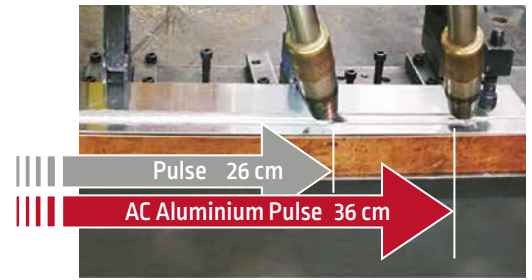

## CONTROL ULTIMARC®

### Pulse-on-Pulse®

Aspecto TIG – Productividad MIG.

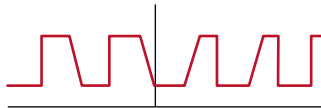

- Excelente control del aporte térmico, especialmente espesores finos (menos de 7 mm de grosor).
- Elimina defectos lineales de soldadura.
- Aumenta el atractivo para operarios de cualquier nivel.
- Idóneo cuando se usa aluminio y tanto el aspecto como la productividad son esenciales.



ACERO, INOXIDABLE Y NIQUEL

### STT®

Solución verificada por la industria para cordones de raíz.

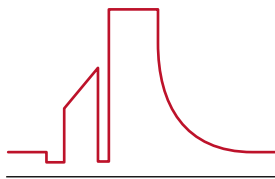

- Simplifica las soldaduras de uniones con raíz abierta para operarios de todos los niveles.
- Evita problemas habituales de perforación y falta de fusión.
- Cordón más ancho, superficie plana, cordón de refuerzo perfecto, excelente fusión.



ACERO

### AC-STT™

Una de las mejores soluciones del sector para penetraciones.

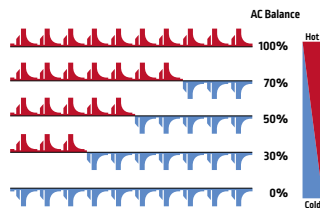

- Forma de onda STT® óptima con balance de CA controlado.
- Excelente control del aporte térmico.
- Sin perforaciones ni proyecciones.

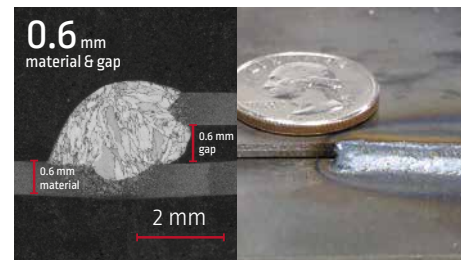

UNIVERSAL

### Power Mode®

El método universal para aplicaciones difíciles.

- Ofrece una característica de arco estable y menos fluctuaciones de corriente.
- Penetración más uniforme de la soldadura.
- Menos defectos de fusión en las soldaduras.



## EXCELENTE CARACTERÍSTICA: ESPESORES FINOS A GRUESOS

MIG EQUIPOS INVERTER MULTIPROCESO

# OPTIMICE LAS CUALIDADES TÉCNICAS DEL ARCO. EL PROCESO ADECUADO PARA CUALQUIER APLICACIÓN.

MIG EQUIPOS INVERTER  
MULTIPROCESO

Gracias a Waveform Control Technology™, puede adaptar cada proceso a sus necesidades concretas.

VARIABLES DE APLICACIÓN:	Material / gas de protección / posiciones de soldadura
LIMITACIONES EN CUALIDADES TÉCNICAS:	Velocidad de soldadura / Proyecciones / Montaje de piezas

## PIONEROS EN PROCESOS DE SOLDADURA PATENTADOS

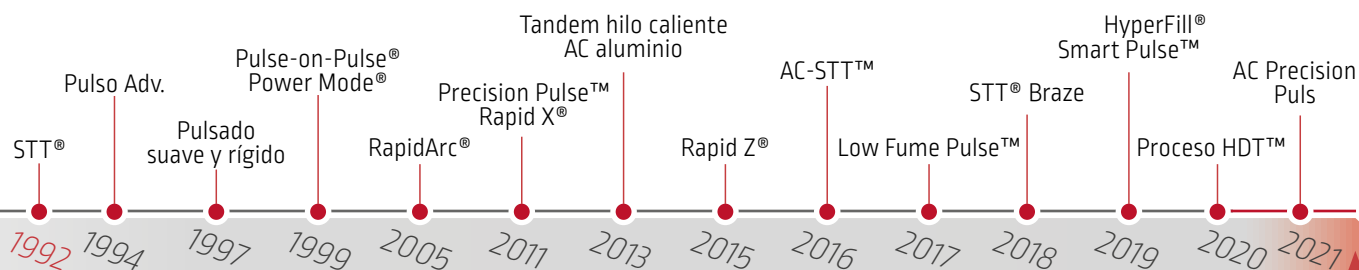

LA ATENCIÓN AL CLIENTE ES EL MOTOR DE NUESTRA INNOVACIÓN

¡Muchos más avances!

Lincoln Electric® comenzó, mucho antes que la competencia, con el desarrollo de la transferencia por tensión superficial (STT), un proceso de arco corto de baja temperatura.

Actualizaciones gratuitas

\* Algunas requieren equipo adicional para ampliar los modos de soldadura

## TODAS LAS APLICACIONES. TODOS LOS SECTORES. TODOS LOS PROCESOS

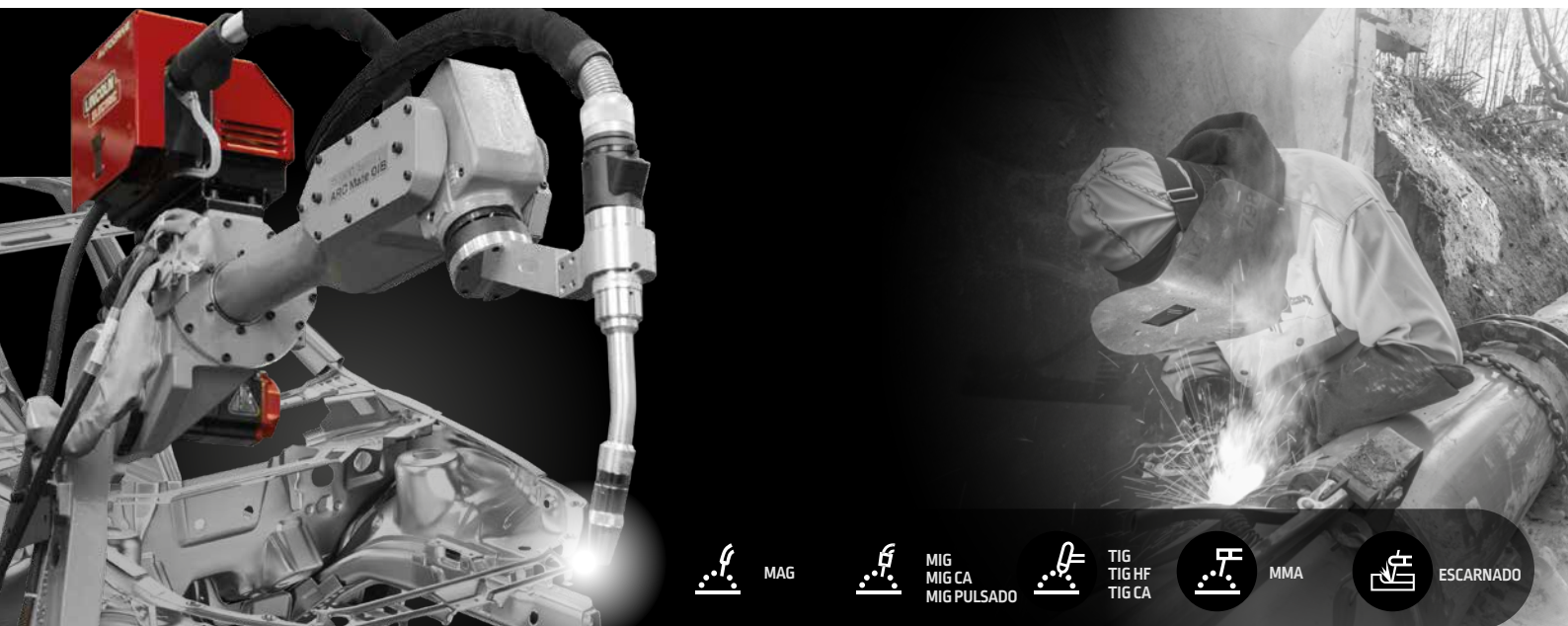

MAG



MIG CA  
MIG PULSADO



TIG HF  
TIG CA



MMA



ESCARNADO

## ASUMIR EL CONTROL DE CADA MÁQUINA Y CADA SOLDADURA.

La soldadura puede constituir la fase más compleja del proceso de fabricación y suele ser la que menos se controla. La calidad depende de que los operarios de cada turno hagan las mismas soldaduras con los mismos parámetros. Es obvio que esta situación plantea múltiples riesgos para la calidad y el coste.

La plataforma Power Wave® le permite reducir el riesgo y evitar variaciones en sus procesos y operaciones de soldadura.

El diseño de Power Wave®, que tiene en cuenta a operarios, encargados e ingenieros, integra herramientas de control de procesos para ayudarle a estandarizar las tareas de soldadura, incrementar la calidad y la consistencia de todas las piezas y evitar que los operarios trabajen por intuición.

### Power Wave® le permite:

- Estandarizar y guardar los ajustes de la máquina
- Reducir las diferencias de soldadura entre operarios
- Mejorar el cumplimiento de las especificaciones de soldadura
- Permite a los operarios centrarse en la soldadura, no en los ajustes de la máquina
- Transferencia de ajustes entre máquinas

MIG EQUIPOS INVERTER  
MULTIPROCESO

## GESTOR POWER WAVE®

# CONTROLES DE PUNTOS DE USO DEL PANEL DE CONTROL DE USUARIO

- Configuración a distancia
- Facilita la estandarización de ajustes en todos los equipos
- Optimiza los parámetros de soldadura y envía a sus equipos

### Gestor Power Wave®

- Configuración de la comunicación del equipo
- Captura, almacena y transfiere los ajustes del sistema de puesto a puesto
- Gestión de la calibración de los equipos
- Personalización de las memorias de procedimiento
- Pruebas de diagnóstico



## SU CENTRO DE CONTROL POWER WAVE® PARA PC

# SECUENCIADOR DE SOLDADURA

Permite pasar de las instrucciones en papel a un completo sistema de soldadura para guiar al operario. Olvídense de las dificultades de formar a los operarios, interpretar documentos e instrucciones de trabajo o ejecutar y verificar las soldaduras.

- Guía a los operarios paso a paso
- Panel gráfico fácil de seguir
- Define claramente cada paso de montaje
- Define claramente la ubicación de cada soldadura

MIG EQUIPOS INVERTER  
MULTIPROCESO

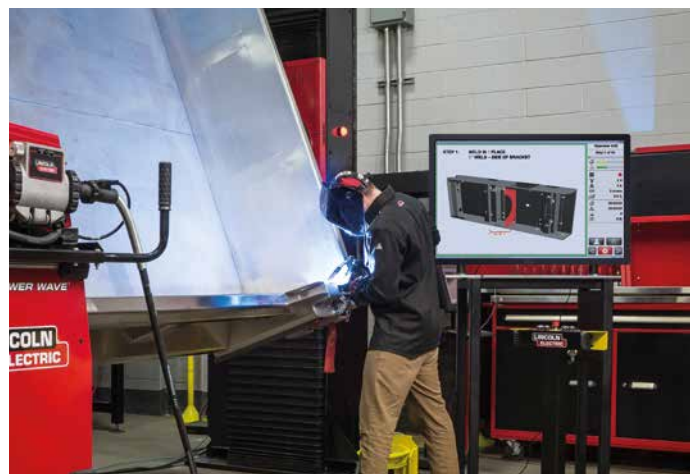

Control automático del generador de soldadura en función de las especificaciones de soldadura de ingeniería.

- Evita que se olviden cordones de soldadura
- Simplifica las instrucciones de trabajo, reduce los costes de repaso y minimiza las inspecciones
- Mejora la eficacia de la formación
- Mejora la duración del ciclo posformación
- Reduce los costes de formación

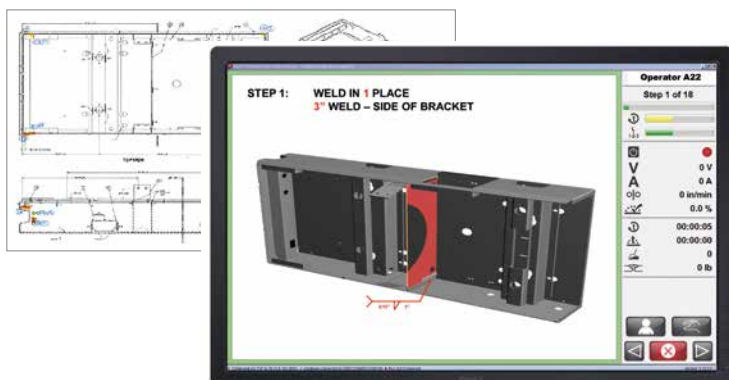

## Aplicaciones del secuenciador de soldadura

### OPERACIONES SEMIAUTOMÁTICAS COMPLEJAS

Completa gestión de los procedimientos de soldadura, fijaciones de montaje e identificación de piezas.



### OPERACIONES SEMIAUTOMÁTICAS BÁSICAS

Verificación de control de calidad de los parámetros del WPS y recuento total de soldaduras



# HACERLO BIEN A LA PRIMERA, SIEMPRE

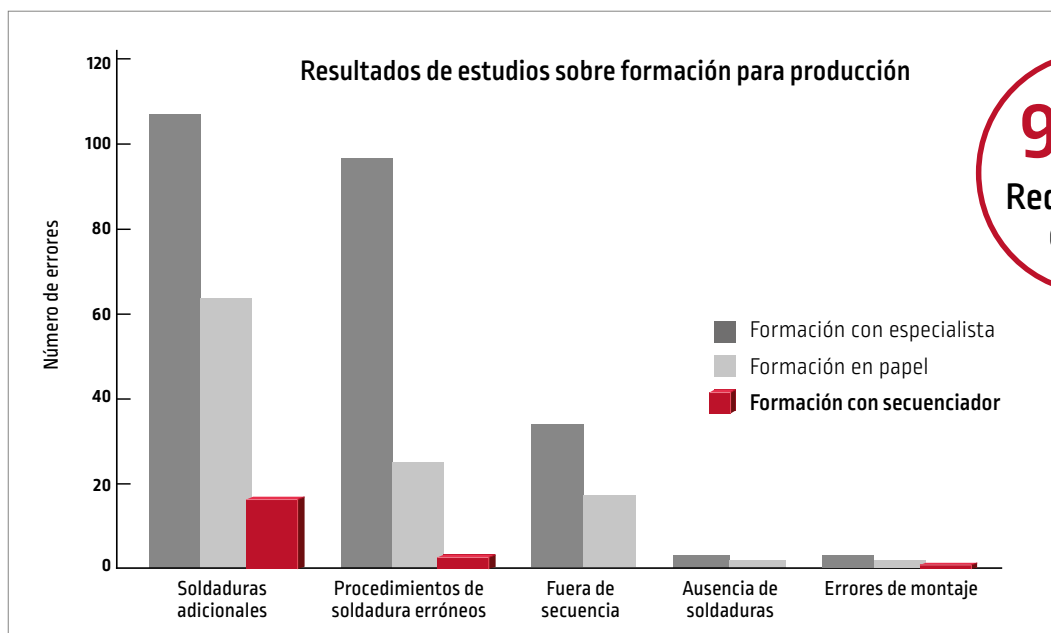

**94%**  
Reducción de errores



MÁS INFORMACIÓN SOBRE EL SECUENCIADOR DE SOLDADURA

## INFORMACIÓN QUE CONDUCE A SOLUCIONES®

El éxito de cualquier operación, sea sencilla o compleja, depende de lograr la mejor soldadura con eficacia, sin ningún defecto y cumpliendo los requisitos del cliente. ¿Conoce y entiende realmente las cualidades técnicas de sus trabajos de soldadura? Utilizar métodos tradicionales para recopilar y analizar los parámetros de cada operario resulta demasiado pesado y no suele ofrecer una visión real de todo el proceso de soldadura.

La tecnología avanzada de control de la producción de Power Wave® permite olvidarse de los viejos métodos gracias a una plataforma inteligente IoT. Dado que le aporta una visión completa y en tiempo real de todo su proceso de soldadura, la plataforma Power Wave® le ofrece la información concreta que necesita para tomar decisiones de mejora continua basadas en los datos.

## CHECKPOINT®

# DATOS CORRECTOS, DECISIONES CORRECTAS

- Más que una recopilación de datos
- Control total de la producción

### Con Checkpoint® podrá:

- Determinar el **COSTE REAL** de la soldadura
- Evaluar la **CALIDAD REAL** de la soldadura
- Dar las **CUALIDADES TECNICAS REALES** de la soldadura

### Potente visualización de datos

- Información completa sobre la operación de soldadura
- Copia de los paneles de mando en tiempo real
- Análisis detallados de la soldadura

### Sencilla exportación de datos

- Exportación de datos en bruto
- Prepare los datos como quiera



ESCANEAR PARA  
OBTENER MÁS  
INFORMACIÓN

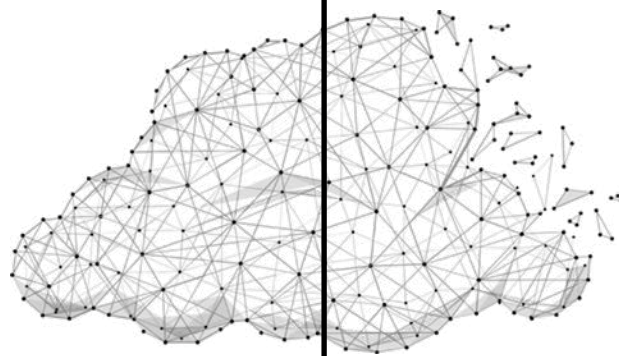

ALERTAS

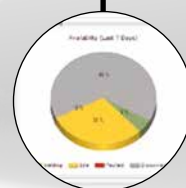

TRAZABILIDAD

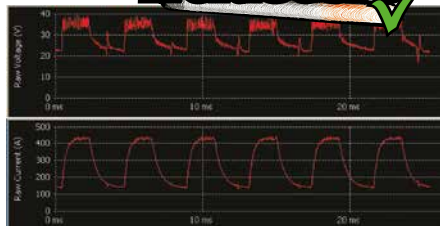

CONTROL  
DE LA  
PRODUCCIÓN

**WeldScore**

## WELDScore®

- Tecnología de control de calidad integrada
- Evaluación de la soldadura basada en modelos
- Puntuación de calidad sencilla y fácil de entender para cada soldadura
- Monitoriza las condiciones reales del arco, sin sensores externos en una fase posterior
- Información en tiempo real y parámetros límite para verificar sus trabajos.

WeldScore® es una herramienta diseñada para controlar durante el proceso, la uniformidad y repetibilidad de las operaciones de soldadura en función de las condiciones de referencia. No sustituye los procesos posteriores de control de calidad, como las pruebas destructivas o no destructivas.

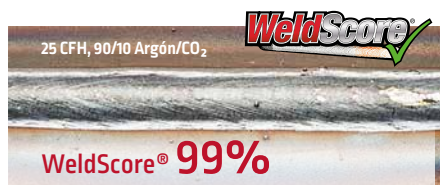

Cordón de soldadura aceptable: Un caudal de gas de protección adecuados producen una buena soldadura sin poros.



Cordón de soldadura rechazable: Un caudal escaso de gas provoca una alta porosidad.

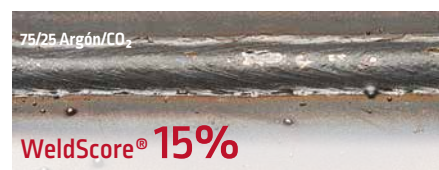

Cordón de soldadura rechazable: Una mezcla de gas incorrecta genera altos niveles de proyecciones.

## TRUE ENERGY®

True Energy® es una tecnología exclusiva de Lincoln Electric que utiliza el sistema de control digital integrado en cada generador de corriente Power Wave® para medir y calcular instantáneamente la cantidad de energía aportada a cada soldadura. Los clientes pueden utilizar este valor, junto con la longitud del cordón del soldadura, para calcular el aporte térmico. En la industria con soldadura se utiliza mucho los cálculos de aporte térmico, por lo que su adecuado cálculo es de gran importancia.

- Integrado en todos los generadores Power Wave® de Lincoln Electric
- Compatible de forma muy sencilla con los cálculos de aporte térmico del código ASME
- No necesita equipos ni herramientas de medición adicionales
- Capaz de medir con precisión formas de onda para procesos avanzados

Cálculo tradicional del aporte térmico

$$\text{CALOR ENTRADA} = \frac{V \cdot A \cdot 60}{\text{Velocidad de soldadura}} \text{ kJ/mm}$$

Cálculo True Energy® del aporte térmico

$$\text{CALOR ENTRADA} = \frac{\text{True Energy}^{\circ} \text{Valor}}{\text{Distancia recorrida}} \text{ kJ/mm}$$



## SOFTWARE POWER WAVE® GRATUITO

Actualice el software de su generador de corriente Power Wave® GRATIS\*\*

Acceda a las mejores soluciones de soldadura del sector industrial.

Las actualizaciones gratuitas de software suponen que:

- Nuevas funciones
- Nueva versión del software de control
- Nuevas formas de onda innovadoras



ACTUALICE SU  
POWER WAVE®

**FREEWARE**

[www.PowerWaveSoftware.com](http://www.PowerWaveSoftware.com)

\* excluidos los productos del secuenciador de soldadura



**INCREMENTE SU  
TASA DE  
DEPOSICIÓN**

**HASTA UN  
50%!**

MIG EQUIPOS INVERTER  
MULTIPROCESO

**HYPERFILL®**

**SOLDADURAS MÁS  
PRODUCTIVAS  
Y EN MENOS TIEMPO  
EN SOLDADURA  
SEMIAUTOMÁTICA GMAW**

Con el hilo **HD HF SUPRAMIG®** diseñado especialmente para HyperFill®

**INNOVADOR  
DISEÑO DE  
DOBLE HILO**

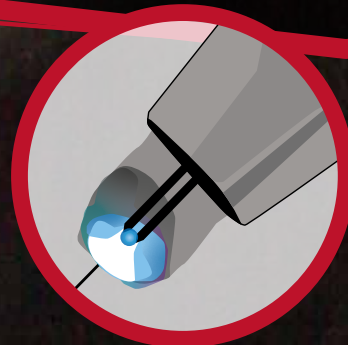

**PROCESO ÚNICO GMAW, DOS HILOS EN UN SOLO ARCO**

Gracias a su innovador diseño de doble hilo, HyperFill® puede utilizar dos hilos de menor diámetro para producir una gota de soldadura y cono de arco más grandes. A cambio, esto genera un baño de soldadura fácil de controlar, lo que permite a los operarios incrementar la deposición en un porcentaje medio del 50 % frente a los procesos tradicionales con un solo hilo.

Requisitos de la Solución HyperFill®

HyperFill® es una solución MIG de doble hilo patentada y con licencia, que está diseñada para funcionar específicamente con hilo de soldadura seleccionado de Lincoln Electric. Para acceder a esta solución con licencia, se requiere la activación a través de la plataforma de activación REVEAL™ de Lincoln Electric. Para más información, consulte el documento MC20-106

[www.lincolnelectric.eu](http://www.lincolnelectric.eu)



**LINCOLN®  
ELECTRIC**

# SOLUCIÓN HYPERFILL®

## READY PAK SEMI AUTOMÁTICO

Adecuado para hilo macizo de 2 x 1 mm. Para 1,2 mm y Hilo Metal Core, los fungibles deben solicitarse por separado.

Producto	Referencia	Cantidad aconsejada
Casquillo de entrada HyperFill™	K4389-1	1
Conducción hilo para Pistola Magnum Pro– 2,4 mm / 4,5 m	KP44-332-15	1
Punta de contacto HyperFill® – 1,2 mm	KP4482-047	10
Difusor de gas HyperFill®	KP4481-1	2
Tobera HyperFill®	KP4120-1-75R	2
HyperFill® kit rodillos arrastre 1,2 mm [0,045]	KP4388-2	1
HyperFill® kit rodillos arrastre 1,2 [0,045] FCW	KP4388-3	1
Gateway Pendant	K4997-1	1



Casquillo de entrada HyperFill™  
K4389-1

Conducción hilo para Pistola Magnum Pro– 2,0 mm / 4,5 m  
KP44-564-15

Punta de contacto HyperFill® – 1,0 mm  
KP4482-040

Difusor de gas HyperFill®  
KP4481-1

Tobera HyperFill®  
KP4120-1-75R

HyperFill® kit rodillos arrastre 1,0 mm  
KP4388-1

### INCLUYE DE SERIE

- Power Wave® S500 K3168-1
- PF84 Pak K3329-2-P single o K3331-2-P dual
- Soporte de bobina doble
- Coolarc® 50 K14050-1
- PowerWave® Carro K3059-4
- Pak Magnum pro one 4,5 m 2 x 1 mm K4651-040
- Cable toma tierra 5 m y Refrigerador incluidos

Producto	Referencia
HyperFill® ready pak single CE	K14209-2
HyperFill® ready pak dual CE	K14210-2
HyperFill® One Pak single CE	K14365-2
HyperFill® One Pak dual CE	K14377-2

Cable intermedio para añadir al Ready Pak o One Pak según longitud deseada:

Producto	Referencia
Cable intermedio de 3 m (95 mm <sup>2</sup> , 5Pin-5Pin)	K10349-PGW-3M
Cable intermedio de 5 m (95 mm <sup>2</sup> , 5Pin-5Pin)	K10349-PGW-5M
Cable intermedio de 10 m (95 mm <sup>2</sup> , 5Pin-5Pin)	K10349-PGW-10M
Cable intermedio de 15 m (95 mm <sup>2</sup> , 5Pin-5Pin)	K10349-PGW-15M
Cable intermedio de 20 m (95 mm <sup>2</sup> , 5Pin-5Pin)	K10349-PGW-20M



Opción:  
Carro PF84 HyperFill®  
K14331-1



## ROBOTIC ONE PAK

Producto	Referencia
Conjunto Power Wave® S700 para robótica	K14292-1

### INCLUYE DE SERIE

- Power Wave® S700 K3279-1
- Autodrive 4R220 K3561-1
- Controlador Autodrive 19 K3004-2
- Cool Wave™ 20S K4713-1



La antorcha y el conjunto de cables y accesorios del robot deben solicitarse por separado dependiendo del modelo del robot.

Contacte con su representante de ventas de Lincoln.

Producto	Referencia	Powertec® i350S	Powertec® i420S	Powertec® i500S	Speedtec® 400SP	Speedtec® 500SP	Flextec® 350XP	Flextec® 650X	Power Wave® 5500	Power Wave® 5700
Power Feed® 25M (Carcasa Aluminio)	K2536-4				•	•	•	•	•	•
Power Feed® 25M (Carcasa Plástico)	K2536-5				•	•	•	•	•	•
LF52D	K14335-1	•	•	•	•	•				
LF56D	K14336-1	•	•	•	•	•				
Power Feed® 22	K14110-1						•	•	•	•
Power Feed® 26	K14138-1						•	•	•	•
Power Feed® 56D	K14392-1								•	

DEVANADORES CROSSLINC

LN-25X™	K4267-4						•	•		
Activ8X™	K3519-2						•	•		
Activ8X® Pipe™	K5240-1						•			

DEVANADORES ANALÓGICOS (CABLE DE CONTROL 14PIN) O ACROSS-THE-ARC

Linc Feed 33	K14030-1W						•	•		
Linc Feed 33S	K14051-1						•	•		
LN-25 Pro	K2613-5						•	•		
LN-25 Pro Dual	K2614-8						•	•		
FlexFeed 74HT	K3883-x						•	•		
Flex Feed 84 Single Bench	K5000-x						•	•		
Flex Feed 84 Dual Bench	K5002-x						•	•		

OPCIÓN AVANZADA

Power Wave® Módulo avanzado	K3685-1									•
Power Wave® STT® Módulo	K2921-1									•
Power Wave® Módulo de conexión inalámbrica	K4352-1									•
Módulo de conectividad inalámbrica Power Wave® (sólo 5700)	K4352-2									•



LG PROMIG 230T



LG PROMIG 270



LG PROMIG 300



LG PROMIG 400



LG PROMIG 330W



LG PROMIG 400W



LG PROMIG 500W



Ver página 9

Más detalles en la página 85

MIG EQUIPOS INVERTER MULTIPROCESO

Producto	Referencia	Speedtec® 180C	Speedtec® 200C	Speedtec® 215C	Quickmig® 250/300	Powertec® i250C Standard	Powertec® i320C Standard	Powertec® i250C Advanced	Powertec® i320C Advanced	Powertec® i380C Advanced	Powertec® i450C Advanced	Powertec® i350S	Powertec® i420S	Powertec® i500S	Speedtec® 320CP	Speedtec® 400SP	Speedtec® 500SP	Flexitec® 350XP	Flexitec® 650X	PowerWave® C300 CE	PowerWave® S500 CE	PowerWave® S700 CE
----------	------------	----------------	----------------	----------------	-------------------	--------------------------	--------------------------	--------------------------	--------------------------	--------------------------	--------------------------	-----------------	-----------------	-----------------	-----------------	-----------------	-----------------	-----------------	----------------	--------------------	--------------------	--------------------

REFRIGERADORES

Cool Arc® 26	K14182-1																						
Cool Arc® 40	K1813-1																						
Cool Arc® 46	K14105-1																						
Cool Arc® 50	K14050-1																						
Cool Wave™ 20S	K4713-1																						
Cool Arc® 60	K14297-1																						
Freezcool - líquido refrigerante para antorchas (9,6 l)	W000010167																						

CARRO

Carro de cuatro ruedas (180C/200C)	K14114-1																						
Caja de herramientas para carro (180C/200C)	K14115-1																						
Carro de dos ruedas	W000375730																						
Carro de cuatro ruedas (Speedtec® 320CP)	K14096-1																						
Carro de cuatro ruedas (Speedtec® 400SP/500SP)	K14298-1																						
Carro 4 ruedas dual (2 devanadores+ 2 cilindros gas)	K14346-1																						
Carro de cuatro ruedas (Flexitec & PowerWave)	K3059-4																						
Carro de cuatro ruedas (Power Wave® S)	K14085-1																						
Kit adaptador de carro (Speedtec 320CP)	K14193-1																						

RODILLOS

Kit de rodillos (1 piezas / diámetro 37 mm) *	KP14016-XX																						
Kit de rodillos (2 piezas / diámetro 37 mm) *	KP14017-XX																						
Kit de rodillos (4 piezas / diámetro 37 mm) *	KP14150-XX																						
Kit de soldadura de aluminio 1,0-1,2	W000277622																						
Kit de rodillos para hilo macizo *	KP1696-X																						
Kit de rodillos para hilo tubular *	KP1697-X																						
Kit de rodillos para hilo de aluminio *	KP1695-X																						
Kit de rodillos (1 pieza / diámetro 30 mm)	KP69025-X																						

\* ver capítulo "Opciones" para más detalles



Cool Arc® 46  
K14105-1



Cool Arc® 50  
K14050-1



Cool Arc® 60  
K14297-1



Cool Wave™ 20S  
K4713-1



Cool Arc® 26  
K14182-1



Carro con inversor y devanador de hilo  
K3059-4

Producto	Referencia	Speedtec® 180C	Speedtec® 200C	Speedtec® 215C	Quickmig® 250/300	Powertec® 1250C Standard	Powertec® 1320C Standard	Powertec® 1250C Advanced	Powertec® 1320C Advanced	Powertec® 1380C Advanced	Powertec® 1450C Advanced	Powertec® 1350S	Powertec® 1420S	Powertec® 1500S	Speedtec® 320CP	Speedtec® 400SP	Speedtec® 500SP	Flextec® 350XP	Flextec® 650X	PowerWave® C300	PowerWave® S500	PowerWave® S700
<b>CABLES</b>																						
Cable de interconexión refrigerado por aire *	K10349-PG-XM																					
Cable de interconexión refrigerado por agua *	K10349-PGW-XM																					
Cable de interconexión refrigerado por aire *	K14198-PG-XM																					
Cable de interconexión refrigerado por agua *	K14199-PGW-XM																					
Cable de extensión de soldadura 70 mm <sup>2</sup> (x = 5; 10; 15; 30 m) TM (M) – TM (F)	K14166-X (X=1, 2, 3, 4)																					
Cable de extensión de soldadura 95 mm <sup>2</sup> (x = 5; 10; 15; 30 m) TM (M) – TM (F)	K14167-X (X=1, 2, 3, 4)																					
Cable de alimentación 3 m - Terminal a terminal - 600A / 60%	K1842-10																					
Cable de alimentación 10,6 m - Terminal a terminal - 600A / 60%	K1842-35																					
Cable de alimentación 18,3 m - Terminal a terminal - 600A / 60%	K1842-60																					
Cable de alimentación 33,5 m - Terminal a terminal - 600A / 60%	K1842-110																					
Cable ArcLink (8 pies / 2,4 m)	K1543-8																					
Extensión de cable de control analógico 3 m - 14PIN macho-hembra	K1797-10																					
Extensión de cable de control analógico 7,6 m - 14PIN macho-hembra	K1797-25																					
Extensión de cable de control analógico 15,2 m - 14 pin macho-hembra	K1797-50																					
Extensión de cable de control analógico 30,5 m - 14PIN macho-hembra	K1797-100																					
Cable de soldadura 3/5 m con portaelectrodos 200A	E/H-200A-25-3M	•	•	•																		
Cable de soldadura 5/10 m con portaelectrodos 300A (x=5, 10)	E/H-300A-50-XM				•	•	•	•	•						•							
Cable de soldadura 5/10 m con portaelectrodos 400A (x=5, 10)	E/H-400A-70-XM				•	•	•	•	•	•	•	•	•	•	•	•	•	•	•	•	•	•
Cable de soldadura de 5/10 m con pinza de masa 200A	GRD-200A-35-5M	•	•	•																		
Cable de soldadura de 5/10 m con pinza de masa 300A (x=5, 10)	GRD-300A-50-XM				•	•	•	•	•						•							
Cable de soldadura de 5/10/15 m con pinza de masa 400A (x=5, 10, 15)	GRD-400A-70-XM				•	•	•	•	•	•	•	•	•	•	•	•	•	•	•	•	•	•
Cable de soldadura de 5/10 m con pinza de masa 600A (x=5, 10)	GRD-600A-95-XM				•	•	•	•	•	•	•	•	•	•	•	•	•	•	•	•	•	•

**CONTROL REMOTO Y PANEL DE CONTROL DE USUARIO**

Control remoto 15 m (6PIN / 1POT)	K10095-1-15M								•	•	•	•										
Cable de extensión para control remoto (6PIN) 15 m	K10398								•	•	•	•										
Adaptador de 12PIN a 6PIN	K2909-1								•	•	•	•										
Control remoto MIG Yoystick 7 m	K14091-1								•	•	•											
Control remoto RC-7 Advanced	K14203-1								• (1)	• (1)	• (1)	• (1)	•	•	•	•	•					
Control remoto Simple Puls 15 m	W000275904														•							
Panel de control de Usuario para Speedtec 400SP y 500SP	K14347-1																					
Amptrol pedal™	K870								•	•	•	•										

(1) Se requiere K14290-1







**OTRAS OPCIONES**

Caja consola (12PIN / 7 m)	K14124-1																					
Arclink-T Flex	K14131-1																					
Adaptador de 12PIN a 5PIN (M)	K14132-1																					
Arclink-T-Power	K14135-1																					
Kit DeviceNet	K2827-2																					
12-PIN Kit de enchufe del control remoto	K14290-1								•	•	•	•										
12-PIN Kit de enchufe del control remoto (400SP & 500SP)	K14348-1																					
KIT de cambio de polaridad	K14173-1								•	•	•	•										
KIT de tapa de panel de control	K14325-1								•	•	•	•										
Kit de medidor de caudal de gas	K14175-1								•	•	•	•	•	•								
Kit de suministro de calentador de gas (24Vac/80W)	K14176-1								•	•	•	•	•	•	•	•	•					
KIT de amortiguadores	K14328-1								•	•	•	•										
KIT de tapa de panel de control	K14192-1																					
Kit de organización de cables	K14201-1								•	•	•	•	•	•	•	•	•	•	•	•	•	•

MIG EQUIPOS INVERTER MULTIPROCESO

Producto	Referencia	Speedtec® 180C	Speedtec® 200C	Speedtec® 215C	Quickmig® 250/300	Powertec® i250C Standard	Powertec® i320C Standard	Powertec® i250C Advanced	Powertec® i320C Advanced	Powertec® i380C Advanced	Powertec® i450C Advanced	Powertec® i350S	Powertec® i420S	Powertec® i500S	Speedtec® 320CP	Speedtec® 400SP	Speedtec® 500SP	Flextec® 350XP	Flextec® 650X	Power Wave® C300	Power Wave® S500	Power Wave® S700	
Kit de conexión de agua	K14208-1											•	•	•									
Filtro de polvo	W000373703														•								
Adaptador para bobina de hilo 200 mm	R-1019-125-1/08R			•	•	•	•	•	•	•	•				•								
Adaptador para bobina de hilo 300 mm	K10158-1			•	•																		
Adaptador para bobina de hilo 300 mm	K10158			•	•	•	•	•	•	•	•				•						•		
Adaptador M14 a conector 1/4 vuelta [F]	K10376																				•		•
Filtrar hasta S700 CE	K1444-7																						•
Kit de conexión de salida (i350S)	K14196-1											•											
Kit de conexión de salida (i420/500S)	K14202-1												•	•									
Kit de conexión de salida (400SP/500SP)	K14337-1															•	•						
Conector rápido para alimentación de Accutrak	K14204-1					•	•	•	•	•	•												

\* ver capítulo "Opciones" para más detalles

					
<b>Kits de cables</b> W000011138 W000260683 W000260684 W000011139 W000260681 W000260682	<b>Cable de masa</b> GRD-400A-70-10M GRD-400A-70-15M	<b>Portaelectrodo</b> E/H-300A-50-5M	<b>Cable de interconexión</b> K10349-PG-3M K10349-PGW-5M	<b>Amptrol pedal™</b> K870	<b>Control remoto</b> K10095-1-15M
					
<b>ArcLink® /Linc-Net® cable de control</b> K1543-8	<b>Heavy duty ArcLink® cable de control</b> K2683-25 K2683-50 K2683-100	<b>Cable de alimentación-terminal a terminal</b> K1842-35	<b>Cable de Control (Heavy Duty)</b> K1785-12 K1785-25	<b>Adaptador para 6 pines /12 pines</b> K2909-1	<b>Kit de conexión de agua</b> K590-6
					
<b>Kit devicenet</b> K2827-2	<b>Controlador AutoDrive® 19</b> K3004-1	<b>Adaptador TIG euro</b> KP10519-8	<b>Adaptador para bobina de hilo 300 mm</b> K10158	<b>Adaptador para bobina de hilo 300 mm</b> K10158-1	<b>Control remoto RC-7 Advanced</b> K14203-1



DEVANADORES  
SEMIAUTOMÁTICOS

## DEVANADORES SEMIAUTOMÁTICOS

MODELO	REFERENCIA	ENTRADA		SALIDA			DIÁMETRO HILO (mm)			FUNCIONES												
		Alimentación	Salida nominal	Hilos macizos	Hilos tubulares	Hilos de aluminio	Sistema de alimentación	Medidores de A/V	Tamaño máximo de la bobina de hilo (mm)	Ruedas	Enchufe EURO	Enchufe para el electrodo	Contacto interno	Medidor de caudal	Interruptor CC/CV	Synergic	Cable de control	Across-the-Arc	ArcLink	CrossLink	Refrigeración de la pistola MIG	Garantía (años)
<b>Digital</b>																						
<b>Construcción</b>																						
Power Feed® 56D	K14392-1	40V DC	500A /60%	0.8-1.6	1.0-1.6	1.0-1.6	4R	TFT	300	•	•	•	0	•	5P						A/W	3
LF-52D	K14335-1	40V DC	500A /60%	0.8-1.6	0.9-1.6	1.0-1.6	4R	LEDS	300	•	•	•	0	•	5P						A/W	3
LF-56D	K14336-1	40V DC	500A /60%	0.8-1.6	0.9-1.6	1.0-1.6	4R	TFT	300	•	•	•	0	•	5P						A/W	3
Power Feed® 84 CE Single Ready PAK	K3329-1-P	40V DC	600A /60%	0.6-2.4	0.8-2.8	0.9-2.4	4R	LEDS	hasta 27 kg		•			•	5P	•					A/W	3
Power Feed® 84 CE Dual Ready PAK	K3331-1-P	40V DC	600A /60%	0.6-2.4	0.8-2.8	0.9-2.4	4R (2)	LEDS	hasta 27 kg		•			•	5P	•					A/W	3
<b>Maleta</b>																						
Power Feed® 22	K14110-1	40V DC	500A /60%	0.8-1.6	1.0-1.6	1.0-1.6	4R	LEDS	300	•	•	0	•	5P	•						A/W	3
Power Feed® 26	K14138-1	40V DC	500A /60%	0.8-1.6	1.0-1.6	1.0-1.6	4R	TFT	300	•	•	0	•	5P	•						A/W	3
Power Feed® 25M [Carcasa Aluminio]	K2536-4	40V DC	500A /60%	0.6-1.6	0.8-2.0	0.9-1.6	2R (1)	LEDS	300		0	0	•	5P	•						A/W	3
Power Feed® 25M [Carcasa Plástico]	K2536-5	40V DC	500A /60%	0.6-1.6	0.8-2.0	0.9-1.6	2R (1)	LEDS	300		0	0	•	5P	•						A/W	3
<b>Analógico</b>																						
<b>Construcción</b>																						
Linc Feed 24M	K14065-1W	34-44V AC	500A /60%	0.8-1.6	1.0-1.6	1.0-1.6	4R	LEDS	300	•	•				9P					A/W	3	
Linc Feed 24M Pro	K14066-1W	34-44V AC	500A /60%	0.8-1.6	1.0-1.6	1.0-1.6	4R	LEDS	300	•	•		•	9P						A/W	3	
Linc Feed 33	K14030-1W	34-44V AC	500A /60%	0.8-1.6	1.0-1.6	1.0-1.6	4R	LEDS	300	•	•			9P						A/W	3	
Linc Feed 33S	K14051-1	34-44V AC	500A /60%	0.8-1.6	1.0-1.6	1.0-1.6	4R	LEDS	200	•	•	•		9P						A/W	3	
Flex Feed 74HT	K3883-x	24-42V AC	600A /60%	0.6-2.4	0.8-2.8	0.9-2.4	4R	LEDS	hasta 27 kg		0				14P					A/W(O)	3	
Flex Feed 84 Single	K5000-x	24-42V AC	600A /60%	0.6-2.4	0.8-2.8	0.9-2.4	4R	LEDS	hasta 27 kg		0				14P					A/W(O)	3	
Flex Feed 84 Dual	K5002-x	24-42V AC	600A /60%	0.6-2.4	0.8-2.8	0.9-2.4	4R (2)	LEDS	hasta 27 kg		0				14P					A/W(O)	3	
<b>Maleta</b>																						
LN-25 Pro	K2613-5	15-110V DC	450A /60%	0.6-1.6	0.8-2.0	0.9-1.6	2R (1)	•	300		0	•	•	•	•						A	3
LN-25 Pro Dual	K2614-8	15-110V DC o 24-42V AC	450A /60%	0.6-1.6	0.8-2.0	0.9-1.6	2R (1)	LEDS	300		0	•	•	•	14P	•					A	3
LN-25X	K4267-4	15-110V DC	450A /60%	0.6-1.6	0.8-2.0	0.9-1.6	2R (1)	LEDS	300		0	•			•	•				A	3	
Activ8X	K3519-2	15-110V DC	330A /60%	0.6-1.6	0.8-2.0	0.9-1.6	2R (1)	LEDS	200		0				•	•				A	3	
Activ8X® Pipe™	K5240-1	60-90V DC	275A / 60%	0.9-1.2	1.0-1.2	0.9-1.6	2R (1)	LEDS	200		0	•	•		•	•				A	3	

(1) Sistema de alimentación MAXTRAC  
 (2) Dos sistemas de alimentación  
 0 – Opción  
 W(O) – Opcional refrigeración por agua

DEVANADORES SEMIAUTOMÁTICOS





**NUEVO**

## POWER FEED® 56D

Devanadores de hilo digitales diseñado para trabajar con Power Wave.

- Un devanador pequeño, robusto y fácil de manejar.
- Sistema de arrastre de cuatro rodillos de primera clase
- Con pantalla TFT de 7", mensaje de texto completo
- 50 memorias disponibles
- Óptima instalación de la bobina y Iluminación Interna
- Función push-pull
- Equipado con ruedas

### INCLUYE DE SERIE

- Rodillo Arrastre 1,0-1,2 mm
- Manual de usuario en el USB

**Entrada****40 VDC****Salida**

Producto	Referencia	Rodillos de arrastre	Refrigeración	Salida nominal	Alimentación	Rango WFS (m/min)	Diámetro Hilo (mm)			Peso (kg)	Dimensiones Al x An x Pr. (mm)
							Macizo	Tubular	Aluminio		
Power Feed® 56D	K14392-1	4R	A/W	500A@60%	40V DC	1.5-22	0.8-1.6	1.0-1.6	1.0-1.6	177	302 x 642 x 516

## LF-52D & LF-56D

Diseñado para funcionar con las nuevas fuentes de corriente Powertec-iS.

- NUEVAS funciones: Calendario, Altavoz, y encoders multivuelta más robustos (LF56D).
- Pequeños, resistentes y fáciles de manejar devanadores con medidores digitales.
- Utiliza ArLinkR, el principal protocolo de comunicación digital para la soldadura, lo que lo convierte en la mejor opción para una integración perfecta y en tiempo real con la fuente de alimentación.
- Perfecta alimentación del hilo, sistema de tracción de cuatro rodillos con un potente motor.
- Los paneles de la interfaz de usuario, fáciles de entender, facilitan la configuración de los parámetros de soldadura.
- Óptima instalación de la bobina, ventana de inspección y argolla de elevación.
- Equipado con ruedas.

### INCLUYE DE SERIE

- Rodillo Arrastre 1,0-1,2 mm
- Manual de usuario en el USB

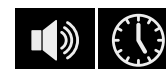
**SYN**  
SYNERGIC SETTINGS**Entrada****40 VDC****Salida**

Producto	Referencia	Rodillos de arrastre	Refrigeración	Salida nominal	Alimentación	Rango WFS (m/min)	Diámetro Hilo (mm)			Peso (kg)	Dimensiones Al x An x Pr. (mm)
							Macizo	Tubular	Aluminio		
LF52D (Standard)	K14335-1	4R	A/W	500A@60%	40V DC	1.5-22	0.8-1.6	1.0-1.6	1.0-1.6	17	302 x 642 x 516
LF56D (Advanced)	K14336-1									177	

## POWER FEED® 22 & 26

### Devanadores de hilo digitales portátiles

- Carcasa de plástico resistente: la carcasa de policarbonato resistente a las llamas garantiza un diseño ligero y compacto que permite llevar el dispositivo a lugares de difícil acceso.
- Sistema de alimentación de hilo de primera clase - un nuevo sistema de alimentación de hilo de cuatro rodillos de fácil acceso, asegurando una mayor eficiencia y proporcionando fiabilidad en la alimentación de varios tipos de hilos (especialmente los de aluminio).
- Robusto y preparado para aplicaciones en la construcción: Ideal para su uso en la fabricación general, en los astilleros, in situ o con largos cables de interconexión.
- Iluminación Interna: LEDs de alta intensidad iluminan el sistema de alimentación del hilo.
- Panel de control de usuario: LED con medidores digitales.

#### INCLUYE DE SERIE

- Rodillos de arrastre 1,0-1,2 mm de acero
- Flotámetro



Entrada

40  
VDC

Salida



S300

Producto	Referencia	Rodillos de arrastre	Refrigeración	Salida nominal	Alimentación	Rango WFS [m/min]	Diámetro Hilo (mm)			Peso (kg)	Dimensiones Al x An x Pr. (mm)
							Macizo	Tubular	Aluminio		
PF-22	K14110-1	4R	Aire/Agua	500A@60%	40V DC	1-22	0,8-1,6	0,9-1,6	1,0-2,4	14,8	380 x 220 x 590
PF-26	K14138-1						15,2				

## POWER FEED® 25M

### Un diseño portátil para soluciones de soldadura premium!

- Construido para trabajar en ambientes extremos. Desde la construcción a los astilleros, este devanador cumplirá con sus expectativas. Viena de serie con carcasa duradera de aluminio o plástico.
- Iluminación Interna – LEDs de alta intensidad iluminan la alimentación del hilo.
- Calentador interior – Permite controlar la humedad en el consumible, manteniendo el conjunto calentado y protegido.
- Panel Modo Select (MSP4) permite un fácil acceso a la documentación de formas de onda de la Power Wave®. ¡Controles avanzados y configuración de ajustes al alcance de su mano!
- El procedimiento dual y los botones de memoria le permiten configurar un procedimiento A y B para simplificar el cambio "sobre la marcha".



Entrada

40  
VDC

Salida



S300

Producto	Referencia	Rodillos de arrastre	Refrigeración	Salida nominal	Alimentación	Rango WFS [m/min]	Diámetro Hilo (mm)			Peso (kg)	Dimensiones Al x An x Pr. (mm)
							Macizo	Tubular	Aluminio		
Power Feed® 25M [Carcasa Aluminio]	K2536-4	2R	Aire	500A@60%	40V DC	1,3-20,3	0,6-1,6	0,8-2,0	0,9-1,6	15,9	368 x 216 x 597
Power Feed® 25M [Carcasa Plástico]	K2536-5										

## POWER FEED® 84 SIMPLE Y DUAL

### Devanadores simples y duales para bancada y columna

- Excelente comportamiento del arco en acero, acero inoxidable, aluminio y otros materiales.
- Waveform Control Technology® – procesos patentados tales como Pulse-On-Pulse® (para TIG-como la apariencia del cordón) y Power Mode® (para un arco estable a niveles de corriente bajos).
- Utiliza ArcLink®, el principal protocolo de comunicación digital para la soldadura, lo que lo convierte en la mejor opción para una integración perfecta y en tiempo real con la fuente de corriente.
- Proceso MIG Pulsado – pocas proyecciones, bajo aporte térmico y aplicaciones de soldadura en todas posiciones – hacen a cualquier operario el mejor soldador!.
- El panel de control de usuario de fácil comprensión con grandes displays facilita la configuración de los parámetros de soldadura.
- Incluye función push-pull para un buen comportamiento en aluminio.

#### INCLUYE DE SERIE

- Conector del cable de control
- Rodillo Arrastre, 1,2 mm V-Groove
- Rodillo Arrastre, 1,6 mm V-Groove



Entrada

40  
VDC

Salida

hasta  
27 kg

Producto	Referencia	Rodillos de arrastre	Refrigeración	Salida nominal	Alimentación	Rango WFS (m/min)	Diámetro Hilo (mm)			Peso (kg)	Dimensiones Al x An x Pr. (mm)
							Macizo	Tubular	Aluminio		
Power Feed® 84 CE Single	K3329-1-P	4R	Aire/Agua	600A@60%	40V DC	2-30	0,6-2,4	0,8-2,8	0,9-2,4	25,8	450 x 430 x 770
Power Feed® 84 CE Dual, U/I, Heavy Duty Reel	K3331-1-P	4R (2)								43,2	450 x 590 x 850

(2) Dos sistemas de alimentación

Producto	Referencia	Controladores digitales	Display gráfico	Synergic	Pre-ajuste	Pulsador 2T/4T	Hilo frío / Purga de gas	Control de arco / Inductancia	Procedimiento inicio	Procedimiento cráter	Rin-in	Burn-back	Pre-gas y Post-gas	Memoria	Límites	USB	Función bloqueo	Procedimiento A/B	Flotámetro integrado	Iluminación interna en devanador	Compatible con pistola Push-Pull
Power Feed® 25M [Carcasa Aluminio]	K2536-4	•		•	•	•	•	•	•	•	•	•	•	•	•			•	Opción	•	•
Power Feed® 25M [Carcasa Plástico]	K2536-5	•		•	•	•	•	•	•	•	•	•	•	•	•			•	Opción	•	•
Power Feed® 84 CE Single	K3329-1-P	•		•	•	•	•	•	•	•	•	•	•	•	•			•			•
Power Feed® 84 CE Dual	K3331-1-P	•		•	•	•	•	•	•	•	•	•	•	•	•			•			•
LF-52D	K14335-1	•		•	•	•	•	•	•	•	•	•	•	•	•			•	Opción		•
LF-56D	K14336-1		• [7]	•	•	•	•	•	•	•	•	•	•	•	•			•	Opción		•
Power Feed 56D	K14392-1		• [7]	•	•	•	•	•	•	•	•	•	•	•	•			•	Opción		•

## LINC FEED 24M & 24M PRO

Pequeño, robusto, flexible y completo.

- Control continuo de la velocidad de alimentación de hilo.
- Selección del modo de activación – para 2 ó 4 tiempos.
- Purga de gas para iniciar el arco con protección completa.
- Burnback – para evitar el pegado del hilo en el baño de la soldadura.
- Control manual del hilo – utilizado para alimentar el hilo hacia la pistola antes de empezar a soldar.
- Se suministra con carro.

### INCLUYE DE SERIE

- Kit de rodillos 1.0-1.2 mm



Entrada



Salida



S300

Producto	Referencia	Rodillos de arrastre	Refrigeración	Salida nominal	Alimentación	Rango WFS (m/min)	Diámetro Hilo (mm)			Peso (kg)	Dimensiones Al x An x Pr. (mm)
							Macizo	Tubular	Aluminio		
LF-24M	K14065-1W	4R	A/W	500A / 60%	34-44V AC	1-20	0.8-1.6	1.0-1.6	1.0-1.6	17	440 x 275 x 636
LF-24M PRO	K14066-1W										

## LINC FEED 33 & 33S

Pequeño, robusto, flexible y completo.

- Un devanador pequeño, robusto y fácil de manejar con voltímetro y amperímetro digital luminoso.
- Excelente alimentación con rodillos de arrastre de gran tamaño y calidad.
- Sistema de feedback electrónico que garantiza una alimentación constante y controlada en todo momento.

### INCLUYE DE SERIE

- Kit de rodillos 1.0-1.2 mm



Entrada



Salida



S200 S300

LF 33S LF 33

Producto	Referencia	Rodillos de arrastre	Refrigeración	Salida nominal	Alimentación	Rango WFS (m/min)	Diámetro Hilo (mm)			Peso (kg)	Dimensiones Al x An x Pr. (mm)
							Macizo	Tubular	Aluminio		
LF-33	K14030-1W	4R	A/W	500A/60%	34-44V AC	1-20	0.8-1.6	1.0-1.6	1.0-1.6	17	460 x 270 x 636
LF-33S	K14051-1										

## LN-25 PRO & PRO DUAL

### Devanador portátil para la construcción.

- Funcionamiento - en todos los modelos: 2-tiempos/bloqueo de gatillo que proporciona comodidad en soldaduras largas, excelente robustez y diseño de eje bobina con freno incorporado.
- Funcionamiento – Estándar: Voltímetro analógico con indicador automático de polaridad.
- Funcionamiento – Pro Dual: medidores digitales para un control preciso, la pantalla muestra la velocidad de alimentación del hilo o el amperaje y el voltaje de soldadura.
- Fiabilidad – Ligero, carcasa de policarbonato resistente a las llamas, para mantener protegidos los componentes internos. Placa de circuito impreso protegida contra la humedad y corrosión. Mecanismo de bloqueo de bobina para eliminar enredos.
- Práctico – La carcasa puede sustituirse en menos de 5 minutos, elimina tiempo de inactividad.



Entrada

15-110  
VDC

Salida



S300

Producto	Referencia	Rodillos de arrastre	Refrigeración	Salida nominal	Alimentación	Rango WFS (m/min)	Diámetro Hilo (mm)			Peso (kg)	Dimensiones Al x An x Pr. (mm)
							Macizo	Tubular	Aluminio		
LN 25 Pro	K2613-5	2R	Aire	450A@60%	15-110V DC	1,3-17,7	0,6-1,6	0,8-2,0	0,9-1,6	16	381 x 221 x 599
LN 25 Pro Dual	K2614-8				15-110V DC o 24-42V AC						

## LN-25X

### Control total de su sistema sin cables de control.

- Controles remotos para un preajuste de voltaje sin cable de control.
- El gatillo de bloqueo proporciona al operario confort en soldaduras largas.
- Control tiempo de Arco para seguimiento del mantenimiento y productividad.
- Controladores digitales que muestran el voltaje, la corriente y la velocidad de alimentación.
- El Sistema de alimentación Maxtrac® proporciona una alimentación fiable y una rápida sustitución de los rodillos.
- Componentes electrónicos totalmente encapsulados y protegidos para ambientes exigentes.
- Carcasa reemplazable resistente a las llamas.
- Crosslinc™ Technology.
- True Voltage Technology™ (TVT™) compensa automáticamente las caídas de tensión en los cables de soldadura largos.

#### INCLUYE DE SERIE

- Enchufe Twist-Mate (Terminal)
- Flotámetro integrado en el devanador



Entrada

15-110  
VDC

Salida



S300

Producto	Referencia	Rodillos de arrastre	Refrigeración	Salida nominal	Alimentación	Rango WFS (m/min)	Diámetro Hilo (mm)			Peso (kg)	Dimensiones Al x An x Pr. (mm)
							Macizo	Tubular	Aluminio		
LN-25X CE	K4267-4	2R	Aire	450A@60%	15-110V DC	1,3-17,7	0,6-1,6	0,8-2,0	0,9-1,6	17	376 x 221 x 589

## ACTIV8X™

### Devanador semiautomático portátil.

- La carcasa resistente a los impactos e ignífuga proporciona una gran durabilidad en condiciones difíciles.
- Placas de circuito impreso encapsuladas para una protección contra humedad y corrosión.
- Sistema de alimentación de hilo Maxtrac® - Fabricado en aluminio de alta resistencia, proporciona una alimentación fiable y duradera.
- La respuesta del tacómetro asegura la velocidad exacta de la alimentación del hilo.
- El devanador más ligero del mercado hoy en día.
- Admite bobinas de hilo de hasta 203 mm de diámetro.
- La tecnología CrossLinc permite el control remoto de la salida de los cables de soldadura.
- ¡No se necesita un cable de control!
- True Voltage Technology™ (TVT™) compensa automáticamente las caídas de tensión en los cables de soldadura largos.

#### INCLUYE DE SERIE

- Enchufe Twist-Mate (Terminal)



Entrada

15-110  
VDC

Salida



5200

Producto	Referencia	Rodillos de arrastre	Refrigeración	Salida nominal	Alimentación	Rango WFS (m/min)	Diámetro Hilo (mm)			Peso (kg)	Dimensiones Al x An x Pr. (mm)
							Macizo	Tubular	Aluminio		
Activ8X CE	K3519-2	2R	A	330A/60%	15-110 VDC	1.3-177	0.6-1.6	0.8-2.0	0.9-1.6	12.2	298 x 193 x 503

**NUEVO**

## ACTIV8X® PIPE™

### Devanador semiautomático portátil.

- Perfectamente adaptado para la soldadura de TUBOS - incluidos proceso STT® y MIG Pulsado.
- La carcasa resistente a los impactos e ignífuga proporciona una gran durabilidad en condiciones difíciles.
- Sistema de alimentación de hilo Maxtrac® - Fabricado en aluminio de alta resistencia, proporciona una alimentación fiable y duradera.
- La respuesta del tacómetro asegura la velocidad exacta de la alimentación del hilo.
- El devanador más ligero del mercado hoy en día.
- Admite bobinas de hilo de hasta 203 mm de diámetro.
- La tecnología CrossLinc permite el control remoto de la salida de los cables de soldadura. ¡No se necesita un cable de control!
- True Voltage Technology™ (TVT™) compensa automáticamente las caídas de tensión en los cables de soldadura largos.

#### INCLUYE DE SERIE

- Rodillos 0,9 / 1,2 para hilo macizo
- Adaptador de pistola K1500-2
- Enchufe Twist-Mate (Terminal)



Entrada

60-90  
VDC

Salida



5200

Producto	Referencia	Rodillos de arrastre	Refrigeración	Salida nominal	Alimentación	Rango WFS (m/min)	Diámetro Hilo (mm)			Peso (kg)	Dimensiones Al x An x Pr. (mm)
							Macizo	Tubular	Aluminio		
Activ8X® Pipe™	K5240-1	2R	A	275A/27V/60% 250A/25V/100%	60-90VDC	1.3 - 20.3	0.9-1.2	1.0-1.2	0.9-1.6	22.45	496 x 207 x 534

## FLEX FEED® 74 HT

### Alto Rendimiento.

- Devanador tipo banco, de alta resistencia, para aplicaciones industriales.
- Borne para arco-aire opcional, con contactores que controlan su accionamiento.
- El enclavamiento del gatillo de 2/4 tiempos mejora la comodidad del operario para soldaduras más largas.
- La placa de alimentación se puede colocar a la izquierda o a la derecha del mecanismo de alimentación para su fácil integración en el lugar de trabajo

### INCLUYE DE SERIE

- Panel de control de usuario digital
- Cable de control de 10 pies
- Adaptador de pistola estándar #4
- Soporte carrete bobina resistente
- Gancho elevación
- Kit de Arco Aire



Entrada



Salida



up to 27 kg

Producto	Referencia	Rodillos de arrastre	Refrigeración	Salida nominal	Alimentación	Rango WFS (m/min)	Diámetro Hilo (mm)			Peso (kg)	Dimensiones Al x An x Pr. (mm)
							Macizo	Tubular	Aluminio		
Flex Feed 74HT Simple U/I, Heavy Duty Reel	K3883-11	4R	A	600A@60%	24-42V AC	1.3-19	0.6-2.4	0.8-3.2	0.9-2.4	24.9	338 x 394 x 599 (1)
Flex Feed 74HT Digital U/I, Heavy Duty Reel	K3883-12									28.5	
Flex Feed 74HT Digital U/I, Heavy Duty Reel, Kit de Arco Aire	K3883-14									28.5	

(1) Sólo el devanador

## FLEX FEED® 84

### Devanador de hilo industrial para una alta productividad en aplicaciones de fabricación pesada.

- Cuatro memorias con limitaciones y bloqueos que permiten un mejor control del proceso.
- Diseñado especialmente para la alimentación consistente de hilos de gran diámetro a través de conducciones de gran longitud.
- Aislamiento eléctrico opcional para el motor de arrastre no activo y la pistola para una mayor seguridad.
- Sistema de arrastre Advanced MaxTracR caracterizado por el diseño patentado de rodillos arrastre y guía de hilo dividida, sin necesidad de herramientas.
- Permite configuración Single, Dual, de banco o de brazo volante para ajustarse a su lugar de trabajo.

### INCLUYE DE SERIE

- Panel de control de Usuario
- Soporte carrete hilo resistente
- Adaptador de pistola Estándar #2-#4
- Cable de control K1797-10
- Casquillo de entrada K1551-2

LÍDER EN LA INDUSTRIA  
**GARANTÍA DE 5 AÑOS\***



Entrada



Salida



up to 27 kg

Producto	Referencia	Rodillos de arrastre	Refrigeración	Salida nominal	Alimentación	Rango WFS (m/min)	Diámetro Hilo (mm)			Peso (kg)	Dimensiones Al x An x Pr. (mm)
							Macizo	Tubular	Aluminio		
Flex Feed 84 (Brazo) No U/I	K5000-1	4R	A	600A@60%	24-42V AC	1.3-20.3	0.6-2.4	0.8-3.2	0.9-2.4	16.3	419 x 394 x 711 (1)
Flex Feed 84 (Banco), Carrete con alta resistencia	K5000-2									25.4	
Flex Feed 84 (Brazo) Un-pack	K5000-11									28.1	
Flex Feed 84 Dual	K5002-2									4R (2)	

(1) Sólo el devanador

(2) Dos sistemas de alimentación

Producto	Referencia	Controladores digitales	Pulsador ZT/AT	Hilo frío / Purga de gas	Burn-back	Run-in	Pre-gas y Post-gas	Procedimiento inicio	Procedimiento cráter	Synergic	Soldadura por puntos	Procedimiento A/B/C/D	Flotámetro integrado
Linc Feed 24M	K14065-1W	●	●	●	●	●					●		
Linc Feed 24M Pro	K14066-1W	●	●	●	●	●	●			●			
Linc Feed 33	K14030-1W	●	●	●	●	●							
Linc Feed 33S	K14051-1	●	●	●	●	●							●
Flex Feed® 74HT	K3883-x	●	●	●	●	●	●						
Flex Feed® 84 Single	K5000-x	●	●	●	●	●	●	●	●		●	●	
Flex Feed® 84 Dual	K5002-x	●	●	●	●	●	●	●	●		●	●	
LN-25 Pro	K2613-5	●	●	●	Opción		Opción						
LN-25 Pro Dual	K2614-8	●	●	●	Opción		Opción						
LN-25X	K4267-4	●	●	●	●	●	●						●
Activ8X™	K3519-2	●	●	●	●	●	●						Opción
Activ8X® Pipe™	K5240-1	●	●	●	●	●	●	●	●	●		●	

ACCESORIOS

Producto	Referencia	Linc Feed 33	Linc Feed 33S	Linc Feed 24M	Linc Feed 24M Pro	Linc Feed 52D	Linc Feed 56D / Power Feed® 56D	Flex Feed 74HT	Flex Feed 84 Single	Flex Feed 84 Dual	Power Feed® 84 CE Single	Power Feed® 84 CE Dual	Power Feed® 25M [Carcasa Aluminio]	Power Feed® 25M [Carcasa Plástico]	LN-25 Pro	LN-25 Pro Dual	LN-25X	Activ8X / Activ8X® Pipe™
<b>CARRO</b>																		
Carro de cuatro ruedas resistente	K14032-1	●		●	●													
Carro HD (LF52D / 56D y PF26)	K14350-1					●	●											
Kit montaje soporte carro Inverter (1xPF4x)	K14161-1																	
Kit montaje soporte carro Inverter (2xPF4x)	K14161-2																	
Kit montaje soporte carro	K4068-1							●	●	●	●	●						
Carro de cuatro ruedas	K163-1							●	●	●	●	●						

<b>RODILLOS</b>																		
Kit de rodillos (1 pieza / diámetro 37 mm) *	KP14016-xx	● (7)		● (7)	● (7)													
Kit de rodillos arrastre (2 piezas / diámetro 37 mm) *	KP14017-xx	●		●	●													
Kit de rodillos arrastre (2 piezas / diámetro 37 mm) *	KP10344-xx		●															
Kit de rodillos arrastre (4 piezas / diámetro 37 mm) *	KP14150-xx					●	●											
Kit de rodillos para hilo macizo *	KP1696-x												●	●	●	●	●	●
Kit de rodillos para hilo tubular *	KP1697-x												●	●	●	●	●	●
Kit de rodillos para hilo de aluminio *	KP1695-x												●	●	●	●	●	●
Kit de rodillos arrastre para el hilo macizo y el hilo tubular *	KP1505-x							●	●	●	●	●						
Kit de rodillos para hilo de aluminio *	KP1507-x							●	●	●	●	●						

<b>CABLES</b>																		
Cable de interconexión refrigerado por aire *	K10347-PG-xM	●	●	●	●													● (1)
Cable de interconexión refrigerado por agua *	K10347-PGW-xM	●	●	●	●													● (1)
Cable de interconexión refrigerado por aire *	K10349-PG-xM									●	●	●	●					
Cable de interconexión refrigerado por agua *	K10349-PGW-xM									●	●	●	●					
Cable de interconexión refrigerado por aire *	K14198-PG-xM					●	●											
Cable de interconexión refrigerado por agua *	K14199-PGW-xM					●	●											
Cable de soldadura de extensión 70mm2 [5; 10; 15; 30 m] TM(M)-TM(F)	K14166-x (x=1, 2, 3, 4)							●	●	●	●	●	●	●	● (3)	● (3)	● (3)	● (3)
Cable de soldadura de extensión 95mm2 [5; 10; 15; 30 m] TM(M)-TM(F)	K14167-x (x=1, 2, 3, 4)							●	●	●	●	●	●	●	● (3)	● (3)	● (3)	● (3)

\* ver capítulo "Opciones

(2) requiere un adaptador K10376 (F)

(4) requiere un kit K14120-1

(6) requiere un kit K14125-1

(1) requiere un adaptador K14095-18P-14P

(3) requieren un adaptador K10377 (M)

(5) requiere un adaptador K2909-1

(7) requiere 2 piezas



Producto	Referencia	Linc Feed 33	Linc Feed 33S	Linc Feed 24M	Linc Feed 24M Pro	Linc Feed 52D	Linc Feed 56D / Power Feed® 56D	Flex Feed 74HT	Flex Feed 84 Single	Flex Feed 84 Dual	Power Feed® 84 CE Single	Power Feed® 84 CE Dual	Power Feed® 25M (Carcasa Aluminio)	Power Feed® 25M (Carcasa Plástico)	LN-25 Pro	LN-25 Pro Dual	LN-25X	Activ8X / Activ8X® Pipe™
----------	------------	--------------	---------------	---------------	-------------------	---------------	---------------------------------	----------------	---------------------	-------------------	--------------------------	------------------------	------------------------------------	------------------------------------	-----------	----------------	--------	--------------------------

CABLES

Cable de alimentación de 3m - Lug to Lug - 600A/60%	K1842-10							•	•	•			•	•	•	•	•	•	(2)	(2)
Cable de alimentación 10,6 m - Terminal a terminal - 600A / 60%	K1842-35							•	•	•			•	•	•	•	•	•	(2)	(2)
Cable de alimentación 18,3 m - Terminal a terminal - 600A / 60%	K1842-60							•	•	•			•	•	•	•	•	•	(2)	(2)
Cable de alimentación 33,5 m - Terminal a terminal - 600A / 60%	K1842-110							•	•	•			•	•	•	•	•	•	(2)	(2)
Cable de alimentación coaxial de 7,6 m - Terminal a terminal - 350A 60%	K1796-25										•	•	•	•						
Cable de alimentación coaxial de 15,2 m - Terminal a terminal - 350A 60%	K1796-50										•	•	•	•						
Cable de alimentación coaxial de 23 m - Terminal a terminal - 350A 60%	K1796-75										•	•	•	•						
Cable de alimentación coaxial de 30,5 m - Terminal a terminal - 350A 60%	K1796-100										•	•	•	•						
Cable de control ArLink - macho 5-pin a hembra 5-pin 2,4 m	K1543-8					•	•				•	•	•	•						
Cable de control analógico - macho de 14-pin a hembra de 14-pin 3,1 m	K1797-10							•	•	•							•			
Cable de control analógico - macho de 14-pin a hembra de 14-pin 7,6 m	K1797-25							•	•	•							•			
Cable de control analógico - macho de 14-pin a hembra de 14-pin 15,2 m	K1797-50							•	•	•							•			
Cable de control analógico - macho de 14-pin a hembra de 14-pin 30,4 m	K1797-100							•	•	•							•			

CONTROL REMOTO Y CONTROL DE USUARIO

Control remoto 15 m (6PIN / 1POT)	K10095-1-15M										•	(5)	•	(5)	•	(5)	•	(5)		
Cable de extensión para control remoto (6PIN) 15 m	K10398										•	•	•	•						
Control remoto para el LF33	K14034-1	•	•																	
Control remoto MIG Yoystick 7 m	K14091-1					•	•				•	•	•	•						
Control remoto RC-U7 Advanced	K14203-1					•	•													
Control remoto 6PIN 7,6 m	K857										•	(5)	•	(5)	•	(5)	•	(5)		
Control remoto 6PIN 30,4 m	K857-1										•	(5)	•	(5)	•	(5)	•	(5)		
Control remoto 12PIN 7,6 m	K857-2										•	•	•	•						
Control remoto 12PIN 30,4 m	K857-3										•	•	•	•						
Panel de control de Usuario U2	K14121-1																			
Panel de control de Usuario U6	K14123-1																			
Control remoto RC-42	K14126-1																			
Control remoto RC-7 Advanced	K14203-1					•	•													

OTRAS OPCIONES

Correa con gancho	K14378-1					•	•													
Adaptador 8PIN a 14PIN	K14095-1																•			
Arlink-T Flex	K14131-1					•	•				•	•	•	•						
Adaptador de 12PIN a 5PIN (M)	K14132-1					•	•				•	•	•	•						
Arlink-T-Power	K14135-1										•	•	•	•						
Kit de medidor de caudal de gas	K14175-1					•	•													
Conector rápido para alimentación de Accutrak	K14204-1					•	•													
Adaptador de 12PIN a 6PIN	K2909-1						•				•	•	•	•						
Adaptador Fast-Mate EURO (10 devanadores en serie)	K489-7												•	•	•	•	•	•	•	•
Adaptador Fast-Mate EURO (10 devanadores en serie)	K489-9												•	•	•	•	•	•	•	•
Adaptador Fast-Mate EURO (Magnum)	K3349-1							•	•	•	•	•								
Receptáculo conexión para pistola Lincoln Electric	K1500-1												•	•	•	•	•	•	•	•
Receptáculo conexión para pistola Tweco® #2 - #4	K1500-2												•	•	•	•	•	•	•	•
Receptáculo conexión para pistola Tweco® #5	K1500-3												•	•	•	•	•	•	•	•
Receptáculo conexión para pistola OXO®	K1500-5												•	•	•	•	•	•	•	•

\* ver capítulo "Opciones

(i) requiere un adaptador K14095-1 8P-14P

(2) requiere un adaptador K10376 (F)

(3) requieren un adaptador K10377 (M)

(4) requiere un kit K14120-1

(5) requiere un adaptador K2909-1

(6) requiere un kit K14125-1

(7) requiere 2 piezas

Producto	Referencia	Lincoln Feed 33	Lincoln Feed 33S	Lincoln Feed 24M	Lincoln Feed 24M Pro	Lincoln Feed 52D	Lincoln Feed 56D / Power Feed® 56D	Flex Feed 74HT	Flex Feed 84 Single	Flex Feed 84 Dual	Power Feed® 84 CE Single	Power Feed® 84 CE Dual	Power Feed® 25M (Carcasa Aluminio)	Power Feed® 25M (Carcasa Plástico)	LN-25 Pro	LN-25 Pro Dual	LN-25X	Activ8X / Activ8X® Pipe™	
<b>OTRAS OPCIONES</b>																			
Kit de carcasa de recambio - policarbonato	K2596-2																		
Kit de conexión de agua	K590-6																		
Kit de temporizador de preflujos, posflujos y burnback	K2330-2																		
Enderezador de hilo	K1733-1																		
Adaptador TIG euro	KP10519-8																		
Tapa de bobina Bobinas de 18 kg	K1634-4																		
Gancho elevación	K3341-1																		
Porta-carrete para bobinas de máximo 20 kg.	K3342-1																		
Casquillo de entrada de conducciones Lincoln para hilos de 0.6-1.6 mm.	K1546-1																		
Sensor de caudal de gas del escudo	K3338-1																		
Casquillo de entrada con rodamiento de bolas para conducciones Lincoln	K1551-2																		
Adaptador para bobina de hilo 200 mm	R-1019-125-1/08R																		
Adaptador para bobina de hilo 300 mm	K10158-1																		
Adaptador para bobina de hilo 300 mm	K10158																		
Adaptador M14 a conector 1/4 vuelta [F]	K10376																		
Cable de soldadura 3/5 m con portaelectrodos 200A (x=3, 5)	E/H-200A-25-xM																		
Cable de soldadura 5/10 m con portaelectrodos 300A (x=5, 10)	E/H-300A-50-xM																		
Cable de soldadura 5/10 m con portaelectrodos 400A (x=5, 10)	E/H-400A-70-xM																		



Control remoto 12PIN  
30,4 m  
K857-3



Adaptador para  
6 pines /12 pines  
K2909-1



Kit de adaptador  
Fast-Mate  
K489-7



Adaptador Fast-mate  
K489-9



Kit de conexión de agua  
K590-6



Adaptador TIG euro  
KP10519-8



Adaptador para bobina  
de hilo 300 mm  
K10158



Adaptador para bobina  
de hilo 300 mm  
K10158-1



Carro HD para LF52D/  
LF56D/PF56D  
K14350-1



Control remoto RC-7  
Advanced  
K14203-1



Kit de temporizador  
de plegas, postgas y  
burnback  
K2330-2



Portaelectrodo  
E/H-200A-25-xM  
E/H-300A-50-xM  
E/H-400A-70-xM



Receptáculo conexión  
para pistola Lincoln  
Electric  
K1500-1



Receptáculo conexión  
para pistola Tweco®  
#2 - #4  
K1500-2



Receptáculo conexión  
para pistola Tweco® #5  
K1500-3



Receptáculo conexión  
para pistola OXO®  
K1500-5



Kit de carcasa de  
recambio - policarbonato  
K2596-2



TIG EQUIPOS

## TIG EQUIPOS

MODELO	REFERENCIA	ENTRADA		SALIDA			PROCESO				FUNCIONES				
		FASE	Frecuencia (Hz)	Modo	Polaridad	Rango de corriente (A)	Electrodo recubierto	Lift TIG	TIG HF	TIG Pulse	PFC	Compatible con generadores	Función Up/Down	Memoria	Medidores (AVV)
<b>TIG DC (1 fase)</b>															
Invertec® 175TP	K14169-1	1	50/60	CC	DC	5-175	•	•	•	•	•	•	•	•	•
Invertec® 220TPX	K12057-1	1	50/60	CC	DC	5-220	•	•	•	•	•	•	•	•	•
<b>TIG DC (3 fases)</b>															
Invertec® 275TP	K14243-1	3	50/60	CC	DC	5-270	•	•	•	•	•	•	•	•	TFT
Invertec® 300TPX	K12060-1	3	50/60	CC	DC	5-300	•	•	•	•	•	•	•	•	•
Invertec® 400TPX	K12043-1	3	50/60	CC	DC	5-400	•	•	•	•	•	•	•	•	•
<b>TIG AC/DC (1 fase)</b>															
Aspect® 200	K14189-1	1	50/60	CC	AC/DC	2-200	•	•	•	•	•	•	•	•	•
<b>TIG AC/DC (3 fases)</b>															
Aspect® 300	K12058-1	3	50/60	CC	AC/DC	2-300	•	•	•	•	•	•	•	•	•

## INVERTEC® 175TP

Tecnología líder en soldadura TIG DC. Panel de control fácil de usar.

- Diseño robusto: paneles de PC barnizados.
- Compatibilidad con generador perfeccionada  $\pm 20\%$  variación de voltaje de entrada, factor de corrección de potencia PFC.
- Se puede usar con gran longitud de cable principal hasta 70 m en sección de 2,5 mm<sup>2</sup>.
- Buena soldadura en modo TIG HF y TIG Lift.
- Función de encendido rápido de puesta en marcha rápida y dispositivo anti-stick.
- Portátil: peso ligero: solo 10,2 kg.
- Reducción de ruido: ventilador de enfriamiento "inteligente".
- Ahorro de energía: bajo consumo de corriente.
- Panel de control simple: control total, fácil configuración.
- 2 años de garantía en piezas y mano de obra.
- Control remoto opcional.

### INCLUYE DE SERIE

- Cable de entrada con enchufe schuko
- Kit de conexión de gas



### Procesos

Stick, Lift TIG, TIG HF, TIG Pulse

### Aplicaciones

- Industria ligera
- Deportes de motor
- Mantenimiento y reparación
- Industria alimentaria
- Servicio de intervención

### Entrada



### Salida



Producto	Referencia	Voltaje (V)	Tolerancia de tensión de entrada	Frecuencia (Hz)	Tensión de salida (A)	Salida nominal	Tamaño de fusible (A) (lento)	Enfriamiento (aire / agua)	Dimensiones Al x An x Pr. (mm)	Peso (kg)	Índice de protección/aislamiento
Invertec® 175TP	K14169-1	230	$\pm 20\%$	50/60	5-175	175A@25% 130A@100%	16	AIRE	330 x 210 x 480	10,2	IP23 / H

## INVERTEC® 220TPX

Tecnología inverter avanzada para un rendimiento TIG superior. Muy buen encendido de arco HF, arco estable, focalizado y rápido.

- Excelente rendimiento de arco: perfecto encendido HF, arco estable, enfocado y rápido (para arco pulsado y no pulsado).
- Panel de control simple: control total, fácil configuración.
- Eficiencia energética: circuito PFC, alta eficiencia, modo verde.
- Portátil: pequeño, peso ligero.
- PFC, protección 16A, cable de entrada de 100m, listo para generador.
- Diseño resistente: PCB encapsulados, verdadero diseño HD.
- 3 años de garantía en piezas y mano de obra.
- Control remoto opcional.
- Función Up/Down.
- Ventajas de PFC (corrección del factor de potencia): 30% más corriente de salida con la misma corriente de entrada, adecuado para 115-230V (+15% -10%) monofásico, bajo consumo de corriente, ahorro de energía, bajos armónicos de corriente y reducción del CO<sub>2</sub> total producido por el proceso de soldadura (220TPX).

### INCLUYE DE SERIE

- Cable de entrada (2 m)
- Kit de conexión de gas



### Procesos

Stick, Lift TIG, TIG HF, TIG Pulse

### Aplicaciones

- Industria ligera
- Deportes de motor
- Mantenimiento y reparación
- Industria alimentaria
- Servicio de intervención
- Industria química

### Entrada



### Salida



Producto	Referencia	Voltaje (V)	Tolerancia de tensión de entrada	Frecuencia (Hz)	Tensión de salida (A)	Salida nominal	Tamaño de fusible (A) (lento)	Enfriamiento (aire / agua)	Dimensiones Al x An x Pr. (mm)	Peso (kg)	Índice de protección/aislamiento
Invertec® 220TPX	K12057-1	115/230	$\pm 15\%$	50/60	5-220	220A/18,8V/25% 150A/16V/100%	16	AIRE	328 x 212 x 465	13	IP23 / H

## INVERTEC® 275TP

Excelentes características del arco para una amplia gama de aplicaciones, ofreciendo excelentes procesos de soldadura y un alto rendimiento para aumentar la productividad. Diseñada y fabricada para la durabilidad y la fiabilidad.

- 400V ±15%, 3Ph 50/60Hz, preparado para trabajar con generador.
- Peso ligero - 16kg.
- 270A@40% / 230A@60% / 200A@100%.
- Potencia en vacío 19W y eficiencia > 85%.
- GTAW Manual y Sinérgico y Pulsado.
- SMAW Manual, Sinérgico y Pulsado.
- F.A.N. inteligente (Fan As Needed = Ventilador según sea necesario).
- Soporte al Cliente.
- Conectividad USB, monitorización de datos y actualización de software.
- Dispositivo de reducción de tensión (VRD).
- Apto para Soldadura con Electrodo Celulósicos 6010.
- Disponible refrigerador de agua y carro.
- Equipo Industrial: IP23.
- 3 años de garantía en piezas y mano de obra.

### INCLUYE DE SERIE

- Cable de entrada de 3 m (sin enchufe)
- Manguera de gas (2 m)
- Cable de Masa con pinza de 3 m
- Clips metálicos para fijación manguera
- Manual de usuario en el USB
- Guía rápida



### Procesos

Stick, TIG, Lift TIG

### Aplicaciones

- Fabricación general
- Fabricación pesada
- Estructuras metálicas
- Transporte
- Procesamiento químico
- Mantenimiento y reparación
- Construcción naval
- offshore
- Tubería

### Entrada



### Salida



celulósico

Producto	Referencia	Voltaje (V)	Tolerancia de tensión de entrada	Frecuencia (Hz)	Tensión de salida (A)	Salida nominal		Tamaño de fusible (A) (lento)	Enfriamiento (aire / agua)	Dimensiones Al x An x Pr. (mm)	Peso (kg)	Índice de protección/aislamiento
						GTAW	SMAW					
Invertec® 275TP	K14243-1	400/3Ph	± 15%	50/60	5-270	270A@40% 230A@60% 200A@100%	250A@35% 230A@60% 180A@100%	16	Aire / Agua	360 x 230 x 498	16	IP23

## INVERTEC® 300TPX & 400TPX

Tecnología inverter avanzada para un rendimiento superior de TIG DC.

Equipo TIG industrial para condiciones adversas.

- El diseño del panel de control, totalmente funcional y fácil de usar, con pantalla gráfica y numérica, facilita la configuración de todos los parámetros de soldadura.
- Diseño robusto, uso industrial: gracias a un índice de protección (IP23), placas de circuito impreso encapsuladas y una óptima circulación de aire, se reduce la contaminación para prolongar la vida útil de los equipos en entornos difíciles.
- Encendido HF y Lift TIG que cumple con todos los requisitos.
- Inicio TIG HF perfecto con modo de inicio preconfigurable.
- Ajuste completo parámetros TIG: TIG pulsado con frecuencia variable que permite al operario ajustar la focalización del arco para adaptarse a las aplicaciones. 10 memorias de trabajo para personalizar sus ajustes de soldadura, soldadura por punteo TIG.
- Disponibles refrigeradores de agua y carros.
- 3 años de garantía en piezas y mano de obra
- Control remoto opcional.
- Función Up/Down.
- Capacidad electrodos celulósicos.

### INCLUYE DE SERIE

- Cable de entrada (2 m)
- Kit de conexión de gas



### Entrada



### Salida



celulósico

Producto	Referencia	Voltaje (V)	Tolerancia de tensión de entrada	Frecuencia (Hz)	Tensión de salida (A)	Salida nominal	Tamaño de fusible (A) (lento)	Enfriamiento (aire / agua)	Dimensiones Al x An x Pr. (mm)	Peso (kg)	Índice de protección/aislamiento
Invertec® 400TPX	K12043-1	5-400	400A/26V/35% 300A/22V/100%	30	455 x 301 x 632	37					

## ASPECT® 200

Tecnología líder en soldadura TIG AC/DC con panel de control fácil de usar e innovador sistema de control remoto en la antorcha.

- Excelente rendimiento del arco - Excelente ignición de HF, arco estable y rápido, corriente mínima de 2A.
- Funciones avanzadas de TIG AC y DC - Cuatro formas de onda, Pulso, Balance y Offset ajustables, innovador y simple panel de control, ajuste AC automático.
- Compatible con generador, ideal para uso en obra.
- Pantalla digital luminosa - botones de fácil configuración, 9 memorias, control desde la antorcha TIG.
- Circuito monofásico de bajo consumo.
- Diseño robusto - PCB encapsuladas, diseño True HD (protección especial para uso en condiciones extremas).
- El mejor rendimiento de soldadura de aluminio.
- Función Up/Down.
- Refrigerador agua y carro disponible.
- Capacidad electrodos celulósicos.

### INCLUYE DE SERIE

- Cable de red (3 m)
- Kit de conexión de gas



### Procesos

Electrodo DC, Electrodo AC, TIG DC, TIG AC, Lift TIG, TIG HF, TIG pulso

### Aplicaciones

- Aplicaciones industriales
- Plantas industriales
- Mantenimiento y reparación
- Construcción de tuberías
- Industria alimentaria
- Construcciones metálicas
- Industria Aeroespacial
- Industria química
- Soluciones de aluminio

### Entrada



### Salida



celulósico

Producto	Referencia	Tensión primaria (50-60 Hz)	Rango de corriente (A)	Salida nominal	Tamaño de fusible (A) (lento)	Peso (kg)	Dimensiones Al x An x Pr. (mm)	Clase de protección
Aspect® 200	K14189-1	115/230V/1Ph ± 15%	2-200	200A@35% 130A@100%	16A	23	419 x 246 x 506	IP23

## TIG AC / DC / EQUIPOS INVERTER TRIFÁSICOS

## ASPECT® 300

Para un rendimiento superior en soldadura TIG.

- Tecnología avanzada de forma de onda para el mejor rendimiento de soldadura de aluminio.
- Características superiores en soldadura con TIG AC, TIG DC y procesos MMA.
- Limpieza y penetración ajustable para una soldadura perfecta de aluminio.
- Frecuencia de CA variable (entre 40 y 400 Hz) para el control de la velocidad de soldadura y la penetración.
- Panel de control sencillo y con todas las funciones con gráfico y display digital que permite ajustar de forma sencilla los parámetros de soldadura.
- Circuito buck-boost trifásico eficiente para el ahorro de energía.
- Diseño robusto - PCB encapsuladas, diseño True HD (protección especial para uso en condiciones extremas).
- El mejor rendimiento de soldadura de aluminio.
- Refrigerador de agua y carro disponible.
- Capacidad electrodo celulósico.

### INCLUYE DE SERIE

- Cable de red (3 m)
- Kit de conexión de gas



### Procesos

Electrodo DC, Electrodo AC, TIG DC, TIG AC, Lift TIG, TIG HF, TIG pulso

### Aplicaciones

- Aplicaciones industriales pesadas
- Plantas industriales
- Mantenimiento y reparación
- Construcción de tuberías
- Industria alimentaria
- Construcciones metálicas
- Industria aeroespacial
- Industria química
- Industria nuclear
- Soluciones de aluminio

### Entrada



### Salida



celulósico

Producto	Referencia	Tensión primaria (50-60 Hz)	Rango de corriente (A)	Salida nominal	Tamaño de fusible (A) (lento)	Peso (kg)	Dimensiones Al x An x Pr. (mm)	Índice de protección/aislamiento
Aspect® 300	K12058-1	230/400V/3Ph	2-300	300A/22V/35% 200A/18V/100%	32/20	43	455 x 301 x 632	IP23 / H

Serie	Tamaño	Capacidad	Aplicación	Cable extra flexible	Consumibles HD	Arriba / Abajo	Asa ergonómica	Cuello ajustable	Disponible versión de válvula	Disponible versión de cuello flexible	Asa redonda	110A	125A	135A	150A	180A	200A	220A	250A	320A	350A	450A							
PROTIG IIIS	10	35%	Industrial	•	•						•	■																	
	20			•	•							•	■	■															
	30			•	•							•	■	■	■														
	40			•	•							•	■	■	■	■													
	10W	100%		•	•							•	■	■	■	■	■												
	35W			•	•							•	■	■	■	■	■	■											
40W	•		•							•	■	■	■	■	■	■	■												
PROTIG NGS	10	35%	Industrial	•	•	•	•	•				■	■																
	20			•	•	•	•	•					■	■	■														
	30			•	•	•	•	•					■	■	■	■													
	40			•	•	•	•	•					■	■	■	■	■												
	10W	100%		•	•	•	•	•	•				■	■	■	■	■	■											
	35W			•	•	•	•	•					■	■	■	■	■	■	■										
40W	•		•	•	•	•					■	■	■	■	■	■	■	■											
WTT2	9	35%	Profesional				•		•	•		■																	
	17						•		•	•			■	■															
	26						•		•		•	•		■	■	■													
	20	100%					•				•		■	■	■	■													
	18						•		•		•	•		■	■	■	■	■	■										



■ Refrigeración por gas  
■ Refrigeración por agua

Más detalles en la página 96

Invertec® 175TP  
Invertec® 220TPX  
Invertec® 275TP  
Invertec® 300TPX  
Invertec® 400TPX  
Aspect® 200  
Aspect® 300

ANTORCHAS TIG PREMIUM AIRE

	5 m	8 m								
PROTIG IIIS 10 RL	W000382715-2	W000382716-2	•	•	•					
PROTIG IIIS 20 RL	W000382717-2	W000382718-2	•	•	•				•	
PROTIG IIIS 30 RL	W000382719-2	W000382720-2	•	•	•	•	•	•	•	•
PROTIG IIIS 40 RL	W000382721-2	W000382722-2			•				•	
PROTIG NGS 10 EB	W000278394-2	W000278395-2	•	•	•					
PROTIG NGS 20 EB	W000278396-2	W000278397-2	•	•	•				•	
PROTIG NGS 30 EB	W000278398-2	W000278399-2	•	•	•	•	•	•	•	•
PROTIG NGS 40 EB	W000278400-2	W000278401-2			•	•	•	•		•

ANTORCHAS TIG PREMIUM AGUA

	5 m	8 m								
PROTIG IIIS 10W RL	W000382723-2	W000382724-2				•			•	
PROTIG IIIS 35W RL	W000382725-2	W000382726-2				•	•	•	•	•
PROTIG IIIS 40W RL	W000382727-2	-				•		•		
PROTIG NGS 10W EB	W000278402-2	W000278403-2					•		•	
PROTIG NGS 35W EB	W000278404-2	W000278405-2				•	•	•	•	•
PROTIG NGS 40W EB	W000278406-2	W000278407-2				•	•	•		

ANTORCHAS TIG ESTÁNDAR AIRE

	4 m	8 m								
WTT2 17 RL	W000278884	W000278917	•	•	•					
WTT2 17 EB	W000278882	W000278919	•	•	•					
WTT2 26 RL	W000278890	W000278913	•	•	•	•	•	•	•	•
WTT2 26 EB	W000278887	W000278915	•	•	•	•	•	•	•	•

ANTORCHAS TIG ESTÁNDAR AGUA

	4 m	8 m								
WTT2 18W RL	W000278898	W000278899				•	•	•		•
WTT2 18W EB	W000278896	W000278901				•	•	•		•
WTT2 20W RL	W000278894	W000278905				•	•	•	•	•
WTT2 20W EB	W000278892	W000278909				•	•	•	•	•



## Electrodos de tungsteno

## WS 2-Tierras Raras

Ø (mm)	Longitud (mm)	Referencia
1,6	175	W000335167
2,4	175	W000335169
3,2	175	W000335171

## WLa 15-Lanthanum 1,5%

Ø (mm)	Longitud (mm)	Referencia
1,6	150	W000402663
2,0	150	W000402664
2,4	150	W000402665
3,2	150	W000402667

## WP-Tungsteno puro

Ø (mm)	Longitud (mm)	Referencia
1,6	150	W000010010
1,6	175	W000010375
2,0	150	W000010011
2,4	150	W000010012
2,4	175	W000010377
3,2	150	W000010014
3,2	175	W000010378
4,0	150	W000010015

## WLa20-Lanthanum 2%

Ø (mm)	Longitud (mm)	Referencia
1,0	150	W000010373
1,6	150	W000010016
1,6	175	W000010385
2,0	150	W000010017
2,0	175	W000010386
2,4	150	W000010018
2,4	175	W000010387
3,2	150	W000010020
3,2	175	W000010388
4,0	150	W000010021

## WCe-Cerium 2%

Ø (mm)	Longitud (mm)	Referencia
1,6	150	W000010023
1,6	175	W000335153
2,0	150	W000010024
2,4	150	W000010025
2,4	175	W000335154
3,2	150	W000335150
3,2	175	W000335157
4,0	150	W000010028

Más detalles en la página 104

Producto	Referencia	Invertec® 175TP	Invertec® 220TPX	Invertec® 275TP	Invertec® 300TPX	Invertec® 400TPX	Aspect® 200	Aspect® 300
Freezcool - líquido refrigerante para antorchas (9,6 l)	W000010167			•	•	•	•	•
Cool Arc® 21	K14103-1				•			
Cool Arc® 24	K14190-1						•	
Cool Arc® 27	K14334-1			•				
Cool Arc® 46	K14105-1					•		•
Kit 35C50	W000011139	•	•	•	•		•	•
Kit 50C50	W000260681			•	•			•
Kit 50C50+	W000260682					•		
Portaelectrodo de 300A – 50 mm <sup>2</sup> – 5 m	E/H-300A-50-5M			•	•	•		•
Cable de masa 200A – 35 mm <sup>2</sup> – 5 m	GRD-200A-35-5M	•	•				•	
Cable de masa 300A – 50 mm <sup>2</sup> – 5 m	GRD-300A-50-5M			•	•			•
Cable de masa 300A – 50 mm <sup>2</sup> – 10 m	GRD-300A-50-10M			•	•			•
Cable de masa 400A – 70 mm <sup>2</sup> – 5 m	GRD-400A-70-5M					•		
Cable de masa 400A – 70 mm <sup>2</sup> – 10 m	GRD-400A-70-10M					•		
Amptrol pedal™	K870	•	•	•	•	•	•	•
Control remoto - mano 15 m	K14147-1	•	•		•	•	•	•
Extensión para el control remoto de la mano - 15 m	K14148-1	•	•		•	•	•	•
Carro de dos ruedas	W0200002		•	•				
Carro de cuatro ruedas ST/TPX	K14114-1				•			
Caja de herramientas para el carro ST/TPX	K14115-1				•			
Carro TPX	K14129-1					•		•
Carro 24	K14191-1			•			•	
Carro universal	W000375730	•	•					
Front cover 275	K14383-1			•				
Carro 24 interfaz metálica	K14384-1			•				
CONTROL REMOTO	K10095-1-15M			•				



**Cool Arc®21**  
K14103-1



**Cool Arc®24**  
K14190-1



**Cool Arc®27**  
K14334-1



**Cool Arc®46**  
K14105-1



**Freezcool**  
W000010167



**Carro de dos ruedas**  
W0200002



**Carro 24**  
K14191-1



**Carro universal**  
W000375730



**Carro de cuatro ruedas  
ST/TPX**  
K14114-1



**Carro TPX**  
K14129-1



**Kits de cables**  
W000011138  
W000260683  
W000011139  
W000260681  
W000260682



**Cable de masa**  
GRD-200A-35-5M  
GRD-300A-50-5M  
GRD-300A-50-10M  
GRD-400A-70-5M  
GRD-400A-70-10M



**Amptrol pedal™**  
K870



**Control remoto**  
K10095-1-15M



**Front cover**  
K14383-1



**Adaptador del carro a la  
fuente de alimentación**  
K14384-1



EQUIPOS PARA ELECTRODOS

## EQUIPOS PARA ELECTRODOS

MODELO	REFERENCIA	ENTRADA		SALIDA			PROCESO				FUNCIONES				
		Fase	Frecuencia (Hz)	Modo	Polaridad	Rango de corriente (A)	Electrodo recubierto	Lift TIG	TIG por raspado	Capacidad celulósica.	Escarnado	Display	PFC	Garantía (años)	
<b>Convencional</b>															
LINC 405-SA	K14002-5	3	50/60	CC	DC	15-400	•	•		•	•		•	3	
LINC 635-SA	K14038-5	3	50/60	CC	DC	15-670	•	•		•	•		•	3	
HOT ROD 500S	K14089-1	3	50/60	CC	DC	50-625	•		•	•	•		•	3	
<b>Inverter</b>															
Invertec® 150S	K12034-1	1	50/60	CC	DC	10-140	•	•						2	
Invertec® 150S Pack	K12034-1-P		50/60	CC	DC	10-140	•	•							2
Invertec® 170S	K12035-1	1	50/60	CC	DC	10-160	•	•					•	2	
Invertec® 170S Pack	K12035-1-P		50/60	CC	DC	10-160	•	•					•	2	
Invertec® 161S	K14293-1	1	50/60	CC	DC	5-160	•	•		•			•	•	2
Invertec® 165S	K14171-1	1	50/60	CC	DC	5-160	•		•					2	
Invertec® 165SX	K14170-1	1	50/60	CC	DC	10-160	•	•					•	3	
Invertec® 275S	K14242-1	3	50/60	CC	DC	5-270	•	•	•				•	3	
Invertec® 400SX	K12042-1	3	50/60	CC	DC	5-400	•	•			•		•	3	

## LINC® 405-SA

### Robustos y potentes caballos de batalla.

- Rectificador convencional y robusto con excelentes características de arco.
- Suelda todo tipo de electrodos de rutilo, básicos y celulósicos.
- Capacidad de resanado con arco aire.
- Paneles de control gráfico fáciles de entender.
- Listo para el desplazamiento. Equipado con ruedas, barra de tracción y dos ganchos de elevación.
- Arranque en caliente para obtener un excelente cebado.
- Arc Force para evitar el pegado del electrodo en el baño de soldadura.
- Medidores digitales que muestran el amperaje de la soldadura.
- Ventilador si es necesario (F.A.N.™) que reduce el polvo y la suciedad en el interior de la máquina y el ruido en el ambiente de trabajo.
- Capacidad Lift TIG DC.
- Capacidad celulósica
- Embalaje en carcasa de madera.

#### INCLUYE DE SERIE

- Cable de entrada (2 m)



#### Procesos

Electrodo recubierto, resanado, Lift TIG

#### Aplicaciones

- Construcción de tuberías
- Fabricación industrial pesada
- Construcción
- Recipientes a presión
- Central nuclear
- Construcción naval
- Recargue
- Industria de procesos
- Resanado con arco aire

#### Entrada



#### Salida



**celulósico**

Producto	Referencia	Tensión primaria (50-60 Hz)	Salida nominal	Tensión de salida (A)	Tamaño de fusible (A) (lento)	Peso (kg)	Dimensiones Al x An x Pr. (mm)	Clase de protección
LINC® 405-SA (con display)	K14002-1	230 / 400V / 3Ph	400A / 36V@35% 240A / 29V@100%	15-400	63 / 40	126	640 x 580 x 700	IP23 / H

## LINC® 635-SA

### Robustos y potentes caballos de batalla.

- Rectificador convencional y robusto con excelentes características de arco.
- Suelda todo tipo de electrodos de rutilo, básicos y celulósicos.
- Capacidad de resanado con arco aire.
- Paneles de control gráfico fáciles de entender.
- Listo para el desplazamiento. Equipados con ruedas, barra de tracción y dos ganchos de elevación.
- Arranque en caliente para obtener un excelente cebado.
- Fuerza de arco para evitar que se pegue el electrodo en el baño de soldadura.
- Medidores digitales que muestran el amperaje de la soldadura.
- Ventilador si es necesario (F.A.N.™) que reduce el polvo y la suciedad en el interior de la máquina y el ruido en el ambiente de trabajo.
- Capacidad Lift TIG DC
- Capacidad celulósica
- Embalaje en carcasa de madera.

#### INCLUYE DE SERIE

- Cable de entrada (2 m)



#### Procesos

Electrodo recubierto, resanado, Lift TIG

#### Aplicaciones

- Construcción de tuberías
- Fabricación industrial pesada
- Construcción
- Recipientes a presión
- Central nuclear
- Construcción naval
- Recargue
- Industria de procesos
- Resanado con arco aire

#### Entrada



#### Salida



**celulósico**

Producto	Referencia	Tensión primaria (50-60 Hz)	Salida nominal	Tensión de salida (A)	Tamaño de fusible (A) (lento)	Peso (kg)	Dimensiones Al x An x Pr. (mm)	Clase de protección
LINC® 635-SA (con display)	K14038-1	230 / 400V / 3Ph	670A / 44V@35% 400A / 36V@100%	15-670	100 / 63	150	670 x 580 x 700	IP23 / H

## HOT ROD 500S

El equipo profesional robusto y potente.

- Excelentes características de arco para una amplia variedad de tipos de electrodos.
- Corriente máxima de salida de 625 A que permite utilizar electrodos de hasta 6,3 mm y resanado con arco aire con electrodos de 8 mm.
- Temperatura de funcionamiento de hasta 55°C.
- Diseño de carcasa apilable con gancho incorporado. Facilidad de manejo y almacenamiento.
- Conjunto transformador sumergido por inmersión en barniz aislante y placa de circuito de alimentación totalmente encapsulada para mayor protección contra la corrosión y la humedad.
- Compensación del voltaje de entrada para una salida constante.
- Protección de sobrecarga termostática.
- Suelda todo tipo de electrodos de rutilo, básicos y celulósicos.
- Capacidad para electrodos celulósicos.

### INCLUYE DE SERIE

- Cable de red (5 m)



### Procesos

Electrodo revestido, resanado, TIG por raspado

### Aplicaciones

- Construcción de tuberías
- Fabricación industrial muy pesada
- Construcción
- Recipientes a presión
- Central nuclear
- Construcción naval
- Recargue
- Aplicaciones industriales difíciles
- Resanado con arco aire

### Entrada



### Salida



celulósico

Producto	Referencia	Tensión primaria (50-60Hz)	Salida nominal	Tensión de salida (A)	Tamaño de fusible (A) (lento)	Peso (kg)	Dimensiones Al x An x Pr. (mm)	Clase de protección
HOT ROD 500S	K14089-1	380 / 415V / 3Ph	600A / 44V@35% 375A / 35V@100%	50-625	63	203	795 x 566 x 813	IP23 / H

## GRÁFICO DE APLICACIÓN DE LOS PRODUCTOS

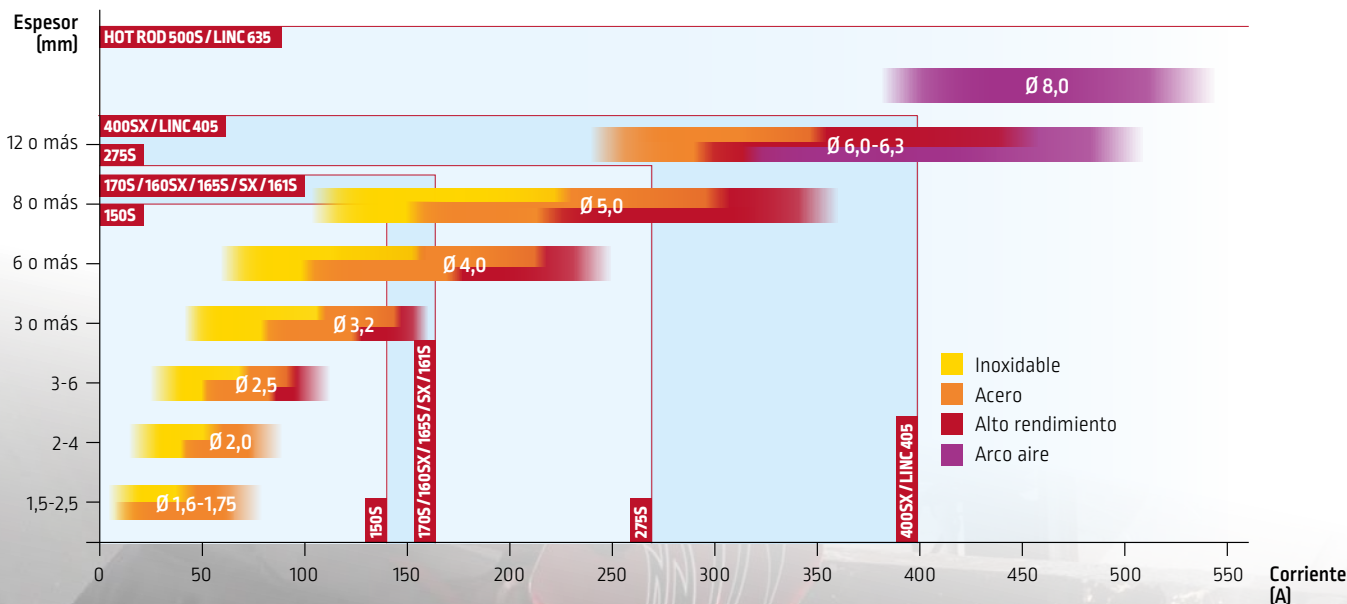

## INVERTEC® 150S

### Pequeño, potente y robusto.

- Diseño robusto: protecciones de goma en las esquinas, carcasa metálica y botones de control tipo pulsador preparados para resistir las condiciones ambientales más adversas.
- Arco premium: la avanzada tecnología y el conocimiento práctico de Lincoln garantizan un comportamiento óptimo de la soldadura en todo momento.
- Power Surplus: potencia adicional para un control de arco superior.
- Modo Crispado y Suave - Modos de arco seleccionables para diferentes tipos de electrodos.
- Fuerza del Arco Autoadaptable - para un arco estable con un nivel bajo de proyecciones.
- Incorpora "Hot Start" para un excelente cebado del arco.
- Cables largos: cables de extensión de alimentación de hasta 60 m.
- Lift TIG con fácil encendido del arco sin contaminación de tungsteno.

#### INCLUYE DE SERIE (K12034-1)

- Cable de entrada (2 m)

#### INCLUYE DE SERIE (K12034-1-P)

- Maletín con cables
- Careta
- Cepillo



#### Procesos

Electrodo recubierto,  
Lift TIG

#### Aplicaciones

- Mantenimiento
- Construcción ligera
- Fabricación de metales ligeros
- Reparación in situ
- Trabajos de soldadura dentro y fuera del taller
- Hobby

#### Entrada



#### Salida



Producto	Referencia	Tensión primaria (50-60 Hz)	Salida nominal	Tensión de salida (A)	Tamaño de fusible (A) (lento)	Peso (kg)	Dimensiones Al x An x Pr. (mm)	Clase de protección
Invertec® 150S	K12034-1	230V / 1Ph	140A / 25,6V@25%	10-140	17	6,7	244 x 148 x 365	IP23 / F
Invertec® 150S Pack	K12034-1-P		80A / 25,6V@100%					

## INVERTEC® 170S

### Pequeño, potente y robusto.

- Diseño robusto: protecciones de goma en las esquinas, carcasa metálica y botones de control tipo pulsador preparados para resistir las condiciones ambientales más adversas.
- Arco premium: la avanzada tecnología y el conocimiento práctico de Lincoln garantizan un comportamiento óptimo de la soldadura en todo momento.
- Power Surplus: potencia adicional para un control de arco superior.
- Modo Crispado y Suave - Modos de arco seleccionables para diferentes tipos de electrodos.
- Fuerza del Arco Autoadaptable - para un arco estable con un nivel bajo de proyecciones.
- Incorpora "Hot Start" para un excelente cebado del arco.
- Cables largos: cables de extensión de alimentación de hasta 60 m.
- Lift TIG con fácil encendido del arco sin contaminación de tungsteno.

#### INCLUYE DE SERIE (K12035-1)

- Cable de entrada (2 m)

#### INCLUYE DE SERIE (K12035-1-P)

- Maletín con cables
- Careta
- Piqueta
- Cepillo



#### Procesos

Electrodo recubierto,  
Lift TIG

#### Aplicaciones

- Mantenimiento
- Construcción ligera
- Fabricación de metales ligeros
- Reparación in situ
- Trabajos de soldadura dentro y fuera del taller

#### Entrada



#### Salida



Producto	Referencia	Tensión primaria (50-60 Hz)	Salida nominal	Tensión de salida (A)	Tamaño de fusible (A) (lento)	Peso (kg)	Dimensiones Al x An x Pr. (mm)	Clase de protección
Invertec® 170S	K12035-1	230V / 1Ph	160A / 26,4V@20%	10-160	23	7	244 x 148 x 365	IP23 / F
Invertec® 170S Pack	K12035-1-P		80A / 24,0V@100%					

## INVERTEC® 161S

Robusto y Versátil. Fácil de usar.

- Excelente rendimiento: alto factor de marcha a 40 °C.
- Versátil, apto para soldadura con electrodos recubiertos de rutilo 6012, básicos 7018 y también celulósicos 6010.
- Compatible con generadores.
- Función VRD (de serie) que aumenta la seguridad cuando se trabaja en ambientes húmedos con riesgo de electrochoque.
- Fácil de usar: función de Hot Start para mejorar el cebado y la función de Arc Force para evitar que se pegue el electrodo.
- PFC permite un consumo bajo de corriente, ahorro de energía, armónicos de corriente bajos y reducción de las emisiones de CO<sub>2</sub> producidas durante el proceso de soldadura.
- Dispositivo TIG LIFT+ que incluye regulación de la rampa de subida, de bajada y del método de extinción del arco.
- Se puede usar con gran longitud de cable principal (hasta 70 m en sección de 2,5 mm<sup>2</sup>).
- Capacidad celulósica.

### INCLUYE DE SERIE

- Cable de entrada (2 m)
- Adaptador para control remoto



### Procesos

Electrodo recubierto, Lift TIG

### Aplicaciones

- Fabricación ligera
- Construcción
- Servicio de mantenimiento
- Mantenimiento y reparación
- Trabajos en taller
- Industria ligera
- Reparación de tuberías

### Entrada



### Salida



celulósico

Producto	Referencia	Tensión primaria (50-60 Hz)	Salida nominal	Tensión de salida [A]	Tensión en vacío (Vdc)	Tamaño de fusible [A] (lento)	Peso [kg]	Dimensiones Al x An x Pr. (mm)	Clase de protección
Invertec® 161S	K14293-1	230V / 1Ph	130A/25,2V@100% 150A/26V@60% 160A/26,4V@50%	5-160	75 (14 VRD)	16	9	330 x 210 x 480	IP23

## INVERTEC® 165S & 165SX

Ejecución profesional, el equipo industrial ideal.

- Excelente rendimiento: alto factor de marcha a 40 °C.
- Fácil de usar: función de Hot Start para mejorar el cebado y la función de Arc Force para evitar que se pegue el electrodo.
- Versátil: soldadura con cualquier electrodo revestido (excepto celulósicos) y LIFT TIG (165SX).
- Compatible con generadores.
- Corrección del factor de potencia (PFC) para 165SX. PFC permite un consumo bajo de corriente, ahorro de energía, armónicos de corriente bajos y reducción de las emisiones de CO<sub>2</sub> producidas durante el proceso de soldadura.
- Ligero: peso menor de 9 kg.
- Fácil manejo: gracias a la práctica correa para su transporte.

### INCLUYE DE SERIE

- Cable de entrada (2 m)



### Procesos

Electrodo recubierto, TIG por raspado (165S), Lift TIG (165SX)

### Aplicaciones

- Fabricación ligera
- Construcción
- Servicio de mantenimiento
- Mantenimiento y reparación
- Trabajos en taller
- Industria de procesos

### Entrada



### Salida



Producto	Referencia	Tensión primaria (50-60 Hz)	Salida nominal	Tensión de salida [A]	Tamaño de fusible [A] (lento)	Peso [kg]	Dimensiones Al x An x Pr. (mm)	Clase de protección
Invertec® 165S	K14171-1	230V / 1Ph	160A@20% / 160A@30%	5-160 / 10-160	16	7	265 x 162 x 385	IP23
Invertec® 165SX	K14170-1		100A@60% / 140A@60%					



## INVERTEC® 275S

Excelentes procesos de soldadura unidos a un alto rendimiento, así como una mayor productividad. Portabilidad con potencia, fiabilidad con robustez.

- 400V ±15%, 3Ph 50/60Hz, preparado para trabajar con generador.
- 270A@25% / 250A@35% / 230A@60% / 180A@100%.
- Peso ligero: solo 14,3 kg.
- Potencia en vacío 19W y eficiencia > 85%.
- SMAW Manual, Sinérgico y Pulsado.
- Electrodo Pulsado: 0,5-15 Hz.
- F.A.N. inteligente (Ventilador según sea necesario).
- Soporte al Cliente.
- USB (actualización de software, recopilación de datos).
- Dispositivo de reducción de tensión (VRD).
- Apto para Soldadura con Electrodo Celulósicos 6010.
- Equipo Industrial: IP23, 3 Años de Garantía en piezas y mano de obra.

### INCLUYE DE SERIE

- Cable de entrada de 3 m (sin enchufe)
- Manual de usuario en el USB
- Guía rápida



### Procesos

Electrodo recubierto, Lift TIG

### Aplicaciones

- Fabricación general
- Fabricación pesada
- Estructuras metálicas
- Transporte
- Procesamiento químico
- Mantenimiento y reparación
- Construcción naval

### Entrada



### Salida



celulósico

Producto	Referencia	Tensión primaria (50-60 Hz)	Salida nominal	Tensión de salida (A)	Tamaño de fusible (A) (lento)	Peso (kg)	Dimensiones Al x An x Pr. (mm)	Clase de protección
Invertec® 275S	K14242-1	400V± 15% /3Ph	270A@25% 250A@35% 230A@60% 180A@100%	5-270	16	14,3	360 x 230 x 498	P23

## INVERTEC® 400SX

Equipo profesional para trabajar en condiciones severas.

- Robusto, construido para trabajar en condiciones ambientales adversas.
- Panel de control con todas las funciones y de fácil uso, equipado con pantalla digital que permite el pre ajuste de la corriente de soldadura.
- Modo Suave y Crispado - modos de arco múltiples para diferentes tipos de electrodos.
- Fuerza del arco autoadaptable estándar en modos suave y crispado, la fuerza de arco adaptable funciona cuando es requerida.
- Regulable – “Arc Force” y “Hot Start”, permite un inicio/reinicio suave del electrodo y previene el pegado del electrodo en baño de soldadura.
- Presenta "Lift TIG" sin contaminación de tungsteno.
- Corriente de salida de 400 A que permite utilizar electrodos de hasta 6,3 mm. (Invertec® 400SX).

### INCLUYE DE SERIE

- Cable de entrada (2 m)



### Procesos

Electrodo recubierto, Lift TIG, Resanado

### Aplicaciones

- Fabricación pesada
- Construcción
- Recipientes a presión
- Central nuclear
- Construcción naval
- Recargue
- Industria de procesos
- Resanado con arco aire (400SX)

### Entrada



### Salida



Producto	Referencia	Tensión primaria (50-60 Hz)	Salida nominal	Tensión de salida (A)	Tamaño de fusible (A) (lento)	Peso (kg)	Dimensiones Al x An x Pr. (mm)	Clase de protección
Invertec® 400SX	K12042-1	400V / 3Ph	400A / 36V / 35% 300A / 32V / 100%	5-400	30	36	455 x 301 x 632	IP23 / H

Producto	Referencia	Invertec® 1505	Invertec® 1705	Invertec® 1615	Invertec® 1655	Invertec® 1655X	Invertec® 2755	Invertec® 4005X	LINC 405-SA	LINC 635-SA	HOT ROD 5005
KIT 25C25	W00001138	•	•		•	•					
Kit 35C50	W00001139			•							
Kit 50C50+	W000260682						•	•	•	•	•
Antorcha TIG WTT2 17 V – 135 A – 4 m, válvula, con. 9 mm	W000278880	•	•		•	•					
Antorcha TIG WTT2 17 V – 135 A – 4 m, válvula, con. 13 mm	W10529-17-4V			•				•	•	•	
Control remoto, 15 m	K10095-1-15M			•			•	•	•	•	•
Cable de extensión para caja de control remoto, 15 m	K10398			•			•	•	•	•	•
Carro de dos ruedas	W0200002						•				
Carro de cuatro ruedas	K2694-1							•			
Cable de masa 300A – 50 mm <sup>2</sup> – 5 m	GRD-300A-50-5M						•				
Cable de masa de 400A 70 mm <sup>2</sup> - 5/10/15 m	GRD-400A-70-xM								•	•	
Cable de masa de 600 A – 95 mm <sup>2</sup> – 10 m	GRD-600A-95-10M										•
Portaelectrodo de 400 A 70 mm <sup>2</sup> – 5 / 10 m	E/H-400A-70-xM								•	•	•
Extensión de cable	EXT-70-10M								•	•	
Flair® 600 torcha saneado	W000010136								•	•	
Kit de toma de corriente alterna de 48 V (1500 W)	K14092-1										•
Kit de medidores A/V	K14090-1										•
Adaptador M14 a conector 1/4 vuelta [F]	K10376										•
Carro 24	K14191-1						•				
Cubierta frontal 275	K14383-1						•				
Carro 24 interfaz metálica	K14384-1						•				



**Carro de dos ruedas**  
W0200002



**Carro de cuatro ruedas**  
K2694-1



**Carro 24**  
K14191-1



**Kits de cables**  
W000011138  
W000260683  
W000011139  
W000260681  
W000260682



**Control remoto**  
K10095-1-15M

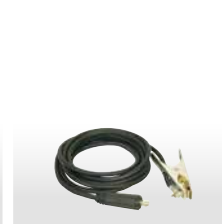

**Cable de masa**  
GRD-400A-70-xM  
GRD-600A-95-10M



**Flair® 600 / 1600**  
W000010136  
W000010118



**Antorcha TIG WTT2 17 V**  
W000278880  
W000278876  
W10529-17-4V  
W000278885



**Cubierta frontal**  
K14383-1



**Adaptador del carro a la fuente de alimentación**  
K14384-1



CORTE POR PLASMA

## GAMA DE CORTE POR PLASMA

MODELO	REFERENCIA	ENTRADA			SALIDA				PROCESO			FUNCIONES		
		Fase	Tensión primaria (Vac)	Frecuencia (Hz)	Modo	Polaridad	Rango de corriente (A)	Corte capacidad (mm)	Corte Plasma	Resonado plasma	Modo amolado	Compresor integrado	Capacidad de perforación	Kit de control remoto
<b>1 Fase</b>														
Tomahawk® 30K	K12038-3	1	230	50/60	CC	DC	15-30	16	•		•	•		
Tomahawk® 45	K14391-1	1	120/230	50/60	CC	DC	15- 45A (230Vac) 15- 22A (120Vac)	20mm (230Vac)	•	•	•		•	
<b>3 Fase</b>														
Tomahawk® 1025	K12048-1	3	400	50/60	CC	DC	20-60	25	•	•	•		•	
Tomahawk® 1538	K12039-1	3	400	50/60	CC	DC	20-100	40	•	•	•		•	•



## TOMAHAWK® 30K

- Máxima portabilidad: el compresor de aire interno permite el funcionamiento en entornos en los que no se dispone de aire comprimido externo.
- Control de salida continua: enfoca el arco para diferentes espesores de material.
- Sistema Touch Start: inicio fiable del arco de plasma sin alta frecuencia.
- Reencendido rápido del arco: corte rápido a través de huecos, incluso de metal expandido.
- Control de purga en el panel frontal: facilita el ajuste del caudal de aire sin iniciar el arco de plasma.
- Refrigeración, larga vida útil de los consumibles: el nuevo diseño del electrodo y la boquilla le permiten ahorrar dinero a largo plazo.
- Seguridad añadida: nuestro sistema Parts-in-Place detecta la correcta instalación de los consumibles y la antorcha.
- Compatible con generadores: seleccione un Lincoln Electric Vantage® para alimentar su Tomahawk® en lugares remotos.

### INCLUYE DE SERIE

- Compresor de aire interno (conexión de aire externo también estándar)
- Antorcha LC30 con 4 m de cable
- Regulador de aire y manómetro
- Separador de agua interno
- Cable de masa y pinza
- Consumibles de repuesto
- Cable de red

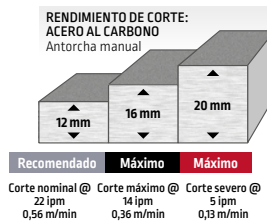

### RENDIMIENTO DE CORTE

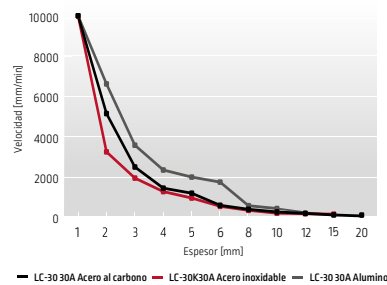

### Procesos

- Corte plasma
- Amolado

### Aplicaciones

- Mantenimiento in situ
- Pequeñas obras de construcción
- Instalación de conductos de aire (HVAC)
- Trabajos de demolición
- Alquiler

### Entrada



### Salida



COMPRESOR INTERNO O AIRE EXTERNO

Nombre	Referencia	Alimentación	Salida nominal / Tensión/ Factor marcha	Fusible (retardado) o disyuntor	Corriente piloto	Rango de salida	Presión de aire requerida	Caudal de aire requerida	Dimensiones Al x An x L (mm)	Peso neto sin antorcha (kg)
Tomahawk® 30K	K12038-3	230/1/50	30A@60% 25A@100%	16A	20A	15-30A	5,0bar - 6,0bar	125 ±10% l/min	385 x 215 x 480	18,5

## TOMAHAWK® 45

- Pantalla TFT de 2,8": para un control de usuario más fácil y sencillo.
- Control de salida continua: enfoca el arco para diferentes espesores de material.
- Sistema Touch Start: inicio fiable del arco de plasma sin alta frecuencia.
- Reencendido rápido del arco: corte rápido a través de huecos, incluso de metal expandido.
- Control de purga en el panel frontal: facilita el ajuste del caudal de aire sin iniciar el arco de plasma.
- Modos de ranurado y parrilla (tiempo ajustable para modo parrilla)
- Refrigeración, larga vida útil de los consumibles: el nuevo diseño del electrodo y la boquilla le permiten ahorrar dinero a largo plazo.
- Seguridad añadida: nuestro sistema Parts-in-Place detecta la correcta instalación de los consumibles y la antorcha.
- Ligero y portátil: fácilmente transportable por una persona.
- Compatible con generador: seleccione un Lincoln Electric Outback® o Vantage® para alimentar su Tomahawk® en lugares remotos.

### INCLUYE DE SERIE

- Antorcha LC45 con 6 m de cable
- Regulador de aire y manómetro
- Separador de agua interno
- Cable de masa y pinza
- Cable de red

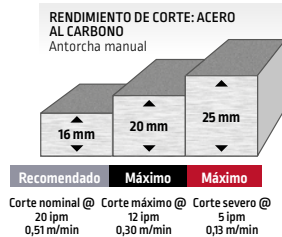

### RENDIMIENTO DE CORTE

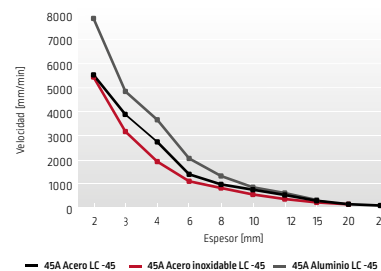

### Procesos

- Corte plasma
- Amolado
- Resanado
- Perforación

### Aplicaciones

- Mantenimiento in situ
- Pequeñas obras de construcción
- Instalación de conductos de aire (HVAC)
- Trabajos de demolición
- Alquiler

### Entrada



### Salida



Nombre	Referencia	Alimentación	Salida nominal/tensión/ Factor marcha	Fusible (retardado) o disyuntor	Corriente piloto	Rango de salida	Presión de aire requerida	Caudal de aire requerida	Dimensiones Al x An x L (mm)	Peso neto sin antorcha (kg)
Tomahawk® 45	K14391-1	120/230/1/50/60	a 230Vac 45A@45% 40A@60% 30A@100% a 120Vac 22A@60% 15A@100%	16A	20A	15- 45A (230Vac) 15- 22A (120Vac)	5,0bar - 6,0bar	200 ±10% l/min	385 x 215 x 480	11,1

## TOMAHAWK® 1025 & 1538

Máquinas de corte por plasma de alto rendimiento: construidas para trabajar en condiciones ambientales severas, adecuadas para operaciones in situ con un generador o en un entorno de taller.

- Inicio: Innovador y avanzado inicio del arco sin HF.
- Prestaciones: Diseño innovador y avanzado del electrodo y la tobera.
- Durabilidad: Diseño innovador y avanzado que prolonga la vida de los consumibles.
- Rapidez: Alta velocidad de corte.
- Flexible: Múltiples configuraciones de la torcha.
- Diferentes materiales: Acero al carbono, Acero inoxidable, Aluminio y muchos más.
- Arco plasma concentrado: menos distorsión, menos aporte térmico
- Conexión de la antorcha - conector central, 9-pin.
- Control de corriente de soldadura continua.
- Kit control remoto (opcional) que permite a la unidad recibir un disparador externo ON-OFF para procesos mecanizados (sólo para el TH1538).

### INCLUYE DE SERIE

- Cable de red (2 m)
- Antorcha de corte manual de 7,5 m
- Pinza y cable de masa
- Kit de conexión de aire
- Kit de consumibles de la antorcha de corte

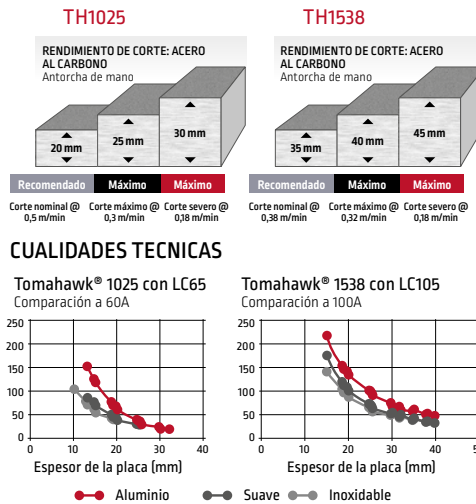

### Procesos

Corte por Plasma,  
Plasma gouging,  
Modo Parrilla

### Tipo de gas

- Aire comprimido
- Nitrógeno

### Aplicaciones

- Mantenimiento in situ
- Tareas de servicio de construcción
- Instalaciones generales
- Instalación de conductos de aire (HVAC)
- Trabajos de demolición
- Alquiler

### Entrada



### Salida



Producto	Referencia	Tensión primaria (50-60 Hz)	Salida nominal	Corte capacidad (mm)	Capacidad de perforación (mm)	Caudal de aire	Presión entrada	Tensión de salida [A]	Peso (kg)	Dimensiones Al x An x Pr. (mm)
Tomahawk® 1025	K12048-1	400V/3Ph	60A/40% 40A/100%	25	Max. 12	130l/min± 20% @ 5,5 bar	6,0 bar	20-60	22	389 x 247 x 489
Tomahawk® 1538	K12039-1		100A/40% 60A/100%	40	Max. 20	280l/min± 20% @ 5,5 bar	7,0 bar	20-100	36	455 x 301 x 618

**OPCIONES**

	Referencia	Tomahawk® 30K	Tomahawk® 45	Tomahawk® 1025	Tomahawk® 1538
		K12038-3	K14391-1	K12048-1	K12039-1
Filtro de aire LAF1250	W88X1456A			•	•
Cartucho de filtro	W8800117R			•	•
Círculo de corte	W0300699A	•	•	•	•
Carro	W0200002	•	•		
Carro	K2694-1			•	•
Control remoto	K12049-1				•
Kit de control remoto	W05X1086A				•
Herramienta de biselado	W03X0893-119A			•	•
Kit corte circular para LC45	W100000338		•		
Herramienta de biselado para LC45	W100000339		•		



**Filtro de aire LAF1250**  
W88X1456A  
W8800117R

**Carro**  
W0200002

**Carro**  
K2694-1

**Kit guía de corte por plasma de círculos (corte circular max diam. 820mm)**  
W0300699A

**Herramienta de biselado**  
W03X0893-119A

**Kit corte circular para LC45**  
W100000338

**Herramienta de biselado para LC45**  
W100000339

**ANTORCHAS**

	Referencia	Tomahawk® 30K	Tomahawk® 45	Tomahawk® 1025	Tomahawk® 1538
		K12038-3	K14391-1	K12048-1	K12039-1
LC 30 (Manual)	W100000325	•			
LC 45 (Manual)	W100000327		•		
LC65 (Manual)	PTH-061A-CX-7M5A			•	
	PTH-061A-CX-15A			•	
LC105 (Manual)	PTH-101A-CX-7M5A				•
	PTH-101A-CX-15A				•



**LC 30 (MANUAL)**

**LC 45 (MANUAL)**

**LC 65 (MANUAL)**

**LC 105 (MANUAL)**

**PLASMA-BOX LC30**  
W100000361

**CAJA DE PLASMA PARA LC45**  
W100000362

**PLASMA-BOX LC65**  
W03X0893-113A

**PLASMA-BOX LC105**  
W03X0893-115A

# CORTE POR PLASMA

En cualquier lugar, en cualquier momento



## TOMAHAWK® 30K TOMAHAWK® 45

- Máxima portabilidad
- Control de salida continua
- Sistema Touch Start
- Reencendido rápido del arco
- Control de purga en el panel frontal
- Compatible con generadores
- Seguridad añadida
- Refrigeración, larga vida útil de los consumibles
- Modos de ranurado

### TOMAHAWK® 30K

- Rendimiento de corte 16 mm
- Incluye compresor de aire interno (conexión de aire externo también estándar)

### TOMAHAWK® 45

- Rendimiento de corte 20 mm
- Resanado
- Pantalla TFT de 2,8"

COMPRESOR  
INTERNO O AIRE  
EXTERNO



VER VIDEO





**GENERADORES  
AUTÓNOMOS**

## GENERADORES AUTÓNOMOS

MODELO	REFERENCIA	ENTRADA		SALIDA			MOTOR			FUNCIONES	
		Combustible	Rango de corriente (A)	Salida nominal	Energía del generador de CA	Receptáculos del generador de CA	Tipo de motor	Cilindros	Velocidad operativa (rpm)	Peso (kg)	Dimensiones A x An x Pr. (mm)
Outback® 200	K14294-1	Gasolina	20-170	170A@60% 150A@100%	8,2 kW	2,1KVA/110V /19A 3,3KVA/230V /13,3A	Honda GX390 Normativa Stage V Gasolina 4-tiempos 11,1 hp	1/389 cm <sup>3</sup>	Idle 3000 RPM	70	630 x 490 x 540
Vantage® 410 CE	K4178-1	Diesel	30-410	350A/32V/100% 410A/23V/100%	12,5 kW	115V/30A 1ph 230V/16A 1ph 400V/16A 3ph	Kubota V1505 Stage V	4	Carga completa: 1800 Ralentí bajo: 1350	488	913 x 642 x 1524



## OUTBACK® 200

¡Construido para trabajos en el exterior! Ideal para reparaciones, construcción metálica, mantenimiento, agricultura, ganadería y para quien necesite un equipo portátil de soldadura con electrodos recubiertos de Corriente Continua CC y generador de potencia de Corriente Alterna CA!

- Corriente de soldadura disponible hasta 200A.
- Potencia del motor 8,2kW para 3,5kW de potencia monofásica continua para utilizar con herramientas industriales o un equipo de soldadura inverter adicional.
- Una fuente de corriente de soldadura con electrodos recubiertos de Corriente Continua CC con motor de gasolina y un generador de potencia de Corriente Alterna CA de 230/110 voltios. El motor impulsa un generador que suministra energía monofásica para el circuito de soldadura de Corriente Continua CC y energía monofásica para las salidas auxiliares de Corriente Alterna CA.
- Soldadura de Corriente Continua CC con electrodos de hasta 5,0 mm hasta 170A de Salida de Corriente Continua para una amplia gama de aplicaciones.
- Robustez y durabilidad testados en laboratorio y en campo.
- Diseñado para uso en exteriores y en entornos ambientales adversos (Clasificación IP23).
- Equipado con un motor de gasolina Honda de 11,1 hp, reconocido en la industria.
- Cumple con los últimos estándares de las normativas RoHS, CE y Stage V de emisiones.
- Bajo nivel de ruido 97 dB.



### Procesos

Electrodo recubierto

### Aplicaciones

- Estructuras metálicas
- Construcción
- Mantenimiento y reparación
- Contratistas
- Agricultura

### Entrada



### Salida



Auxiliar Soldadura

### Normativa Stage V

Producto	Referencia	Corriente Corriente (A)	Salida nominal	Tipo de motor	Energía del generador de CA	Receptáculos del generador de CA	Cilindros	Velocidad Operativa	Peso (kg)	Dimensiones Al x An x Pr. (mm)
Outback® 200	K14294-1	20-170	170A@60% 150A@100%	Honda GX390 Normativa Stage V Gasolina 4-tiempos 11,1 hp	8,2 kW	2,1KVA/110V /19A 3,3KVA/230V /13,3A	1/389 cm <sup>3</sup>	3000 RPM	70	630 x 490 x 540

## VANTAGE® 410 CE

Capacidad de multiproceso para aplicaciones de construcción, tuberías y flotas de alquiler

- Carcasa compacta de acero inoxidable.
- Soldadura multiproceso, modo de arco aire separado.
- VRD (Dispositivo de Reducción de Voltaje) en modo de soldadura de electrodos CC para mayor seguridad.
- Los motores diesel Kubota® de 4 cilindros y 1800 rpm funcionan suave y silenciosamente.
- Ruido bajo: 97,0 dBA Potencia de sonido Lwa - uno de los generadores de 400 amperios más silenciosos disponibles. Actualizado para cumplir con los últimos estándares de la Fase.
- Normas V y la Directiva RoHS 2011/65.



### Procesos

Electrodo, TIG, MIG, Hilo Tubular, Arco Aire

### Aplicaciones

- Planta química
- Construcción
- Tubería
- Reparación
- Alquiler

### Entrada



### Salida



Producto	Referencia	Corriente (A)	Salida nominal	Tipo de motor	Energía del generador de CA	Receptáculos del generador de CA	Cilindros	Operación Velocidades (rpm)	Peso (kg)	Dimensiones Al x An x Pr. (mm)
Vantage® 410 CE	K4178-1	30-410	350A/32V/100% 410A/23V/100%	Kubota V1505 Stage V	12,5 KW1ph	115V/30A 1ph 230V/16A 1ph 400V/16A 3ph	4	Carga completa: 1800 Ralentí bajo: 1350	488	913 x 642 x 1524

		Outback® 200	Vantage® 410 CE
Carro portaaccesorios 4 ruedas	K2641-2		•
Carro portaaccesorios 2 ruedas	K2636-1		•
Cable de masa de 400A 70 mm <sup>2</sup> - 5/10/15 m	GRD-400A-70-xM		•
Portaelectrodo de 400 A 70 mm <sup>2</sup> - 5 / 10 m	E/H-400A-70-xM		•
Adaptador M14 a conector 1/4 vuelta (F)	K10376		•
Control remoto	K10095-1-15M		•
Control remoto de salida (7,6 m)	K857		•
Control remoto de salida (30,4 m)	K857-1		•
Pedal Amptrol®	K870		•
Kit de accesorios 400A	K704		•
Kit asas	K14295-1	•	
Kit ruedas	K14296-1	•	



**Control remoto**  
K10095-1-15M



**Amptrol pedal™**  
K870



**Control remoto de salida**  
K857 K857-1



**Cable de masa**  
GRD-400A-70-xM



**Carro portaaccesorios 4  
ruedas**  
K2641-2



**Carro portaaccesorios 2  
ruedas**  
K2636-1



**Kit asas**  
K14295-1



**Kit ruedas**  
K14296-1



ACCESORIOS OPCIONALES

REFRIGERADORES

Cool Arc® 21

K14103-1



Cool Arc® 24

K14190-1



Cool Arc® 46

K14105-1



Cool Arc® 50

K14050-1



Cool Wave™ 20S

K4713-1



Cool Arc® 27

K14334-1



Cool Arc® 60

K14297-1



Cool Arc® 40

K1813-1  
K2187-1



Cool Arc® 25

K14037-1



Cool Arc® 26

K14182-1



Producto	Referencia	Powertec® 425S	Powertec® 505S	CV-510	Powertec® i380C Advanced	Powertec® i450C Advanced	Powertec® i350S	Powertec® i420S	Powertec® i500S	Speedtec® 320CP	Speedtec® 400SP	Speedtec® 500SP	Power Wave® 5500 CE	Power Wave® 5700 CE	Invertec® 275TP	Invertec® 300TPX	Invertec® 400TPX	Aspect® 200	Aspect® 300	
Cool Arc® 21	K14103-1																			
Cool Arc® 24	K14190-1																			
Cool Arc® 46	K14105-1																			
Cool Arc® 50	K14050-1																			
Cool Arc® 60	K14297-1																			
Cool Arc® 26	K14182-1																			
Cool Arc® 25	K14037-1																			
Cool Wave™ 20S	K4713-1																			
Cool Arc® 27	K14334-1																			

Producto	Referencia	Voltaje de entrada	Tapón	Flotámetro	Potencia de refrigeración @1l/min	Capacidad del tanque (l)	Tasa de presión máxima (Mpa)	Posición	Peso (kg)	Dimensiones A1 x An x Pr. (mm)
Cool Arc® 21	K14103-1	400V* 50/60Hz 1Ph	Molex	•	0,75	3,6	0,4	Horizontal	18	276 x 246 x 540
Cool Arc® 24	K14190-1	390V DC*		•	0,87	2,3	0,43		18	
Cool Arc® 46	K14105-1	230V/400V* 50/60Hz 1Ph	Enchufe de 9-pin	•	1,0	6,0	0,4		22,7	255 x 300 x 700
Cool Arc® 50	K14050-1		Molex	•	1,15	9,2	0,4		21	265 x 355 x 700
Cool Arc® 60	K14297-1	230V/400V/440V* 50/60Hz 1Ph		•	1,1	4,5	0,47		22	224 x 291 x 663
Cool Arc® 26	K14182-1	230V/400V* 50/60Hz 1Ph	•	0,84	4,0	0,47	Vertical		18	680 x 260 x 150
Cool Arc® 25	K14037-1	230V 50/60Hz 1Ph	Enchufe Schuko 16A	–	1,05	8,5		0,4	17	748 x 238 x 248
Cool Arc® 40	K1813-1	115V 50/60Hz 1Ph	NEMA Tipo 5-15P	Opción	1,7	7,57	0,41	Horizontal/ Vertical	21,1	863 x 229 x 229
	K2187-1	230V 50/60Hz 1Ph	Enchufe Schuko 16A							
Cool Wave™ 20S	K4713-1	115V* 50/60Hz 1Ph	115V C14 Receptacle	•	2,0	9,0	0,41	Vertical	44	379 x 406 x 780
Cool Arc® 27	K14334-1	565Vdc	Molex	•	0,85	2,2	0,7	Horizontal	8	160 x 230 x 498

\* suministrada por la fuente de alimentación de la soldadura

**CARRO DE DOS RUEDAS**  
W0200002



**CARRO UNIVERSAL**  
W000375730



**CARRO TPX**  
K14129-1



**CARRO PW S**  
K14085-1



**CARRO 24**  
K14191-1



**CARRO DE CUATRO RUEDAS ST/TPX**  
K14114-1



**CARRO CON INVERSOR Y DEVANADOR DE HILO**  
K3059-4



**CARRO 4 RUEDAS SPEEDTEC**  
K14298-1



**CARRO HD**  
K14350-1



**CARRO PORTAACCESORIOS 2 RUEDAS**  
K2636-1



**CARRO PORTAACCESORIOS 4 RUEDAS**  
K2641-2



**CARRO DE CUATRO RUEDAS**  
K2694-1



Producto	Referencia	Speedtec® 180C	Speedtec® 200C	Speedtec® 320CP	Speedtec® 400SP	Speedtec® 500SP	Flextec 350XP	Flextec 650X	Power Wave® S500 CE	LF52D / LF56D / PF56D	Invertec® 400SX	Invertec® 175TP	Invertec® 220TPX	Invertec® 275TP	Invertec® 275S	Invertec® 300TPX	Invertec® 400TPX	Aspect® 200	Aspect® 300	Invertec® PC-210	Vantage® 410 CE	
Carro de dos ruedas	W0200002																					
Carro universal	W000375730																					
Carro TPX	K14129-1																					
Carro de cuatro ruedas ST/TPX	K14114-1	•	•																			
Caja de herramientas para carro ST/TPX	K14115-1	•	•																			
Carro 24	K14191-1																					
Carro de 4 ruedas Speedtec gen III	K14298-1				•	•																
Carro de 4 ruedas Speedtec	K14096-1			•																		
Carro Dual Speedtec	K14346-1				•	•																
Carro con inversor y devanador de hilo	K3059-4						•	•	•													
Carro PW S	K14085-1								•													
Carro HD para devanadores	K14350-1									•												
Carro portaaccesorios 2 ruedas	K2636-1																					•
Carro portaaccesorios 4 ruedas	K2641-2																					•
Carro portaaccesorios 4 ruedas	K2694-1										•											

OTROS ACCESORIOS

Producto	Referencia	Powertec® i250C Advanced	Powertec® i320C Advanced	Powertec® i380C Advanced	Powertec® i450C Advanced	Flextec 350XP	Flextec 650X	Power Wave® 300 CE	Invertec® 400SX	Linc 405-SA	Linc 635-SA	Invertec® 175TP	Invertec® 220TPX	Invertec® 275TP	Invertec® 275S	Invertec® 300TPX	Invertec® 400TPX	Aspect® 200	Aspect® 300	Tomahawk® 1538	Vantage® 410 CE	Speedtec® 400/500SP	
Control remoto 1pot 6pin (15 m)	K10095-1-15M	• (1)(2)	• (1)(2)	• (1)(2)	• (1)(2)	•	• (1)	• (1)	•	•	•			•	•								
Control remoto TIG HF (1pot) 6pin (15 m)	K10398	•	•	•	•	•	•	•	•	•	•												
Extensión para K10095-1-15M (15 m)	K14147-1	• (1)(2)	• (1)(2)	• (1)(2)	• (1)(2)	•	• (1)	• (1)	•	•	•	•	•			•	•	•	•	•	•	•	•
Extensión para K14147-1 (15 m)	K14148-1	•	•	•	•	•	•	•	•	•	•	•	•			•	•	•	•	•	•	•	•
Control remoto 2 interruptores 12pin (7 m)	K14091-1	• (2)	• (2)	• (2)	• (2)			•															
Control remoto 6pin (7,6 m)	K857	• (1)(2)	• (1)(2)	• (1)(2)	• (1)(2)		• (1)	• (1)	•	•	•												
Control remoto 6pin (30,4 m)	K857-1	• (1)(2)	• (1)(2)	• (1)(2)	• (1)(2)		• (1)	• (1)	•	•	•												
Control remoto 12pin (7,6 m)	K857-2	• (2)	• (2)	• (2)	• (2)		•	•															
Control remoto 12PIN (30,4 m)	K857-3	• (2)	• (2)	• (2)	• (2)		•	•															
Amptrol Pedal 6pin (7,6m)	K870					• (1)	• (1)					•	•	•	•	•	•	•	•	•	•	•	•
Amptrol Pedal 12pin (7,6m)	K870-2					•	•																
Control remoto manual 6pin (7,6 m)	K963-3					• (1)	• (1)																
Control remoto RC-7 Advanced	K14203-1	• (2)	• (2)	• (2)	• (2)																		• (3)

(1) Se requiere un adaptador K2909-1  
 (2) Se requiere el kit K14290-1  
 (3) Se requiere el kit K14348-1

Producto	Referencia	Linc Feed 33 / 33S	Power Feed® 84 SINGLE	Power Feed® 84 DUAL	Power Feed® 25M	Linc Feed 56D / Power Feed® 56D
Control remoto 1pot 6pin (15 m)	K10095-1-15M	• (1)	• (1)	• (1)	• (1)	• (1)
Control remoto TIG HF (1pot) 6pin (15 m)	K10398		•	•	•	•
Extensión para K10095-1-15M (15 m)	K14147-1	• (1)	• (1)	• (1)	• (1)	• (1)
Extensión para K14147-1 (15 m)	K14148-1		•	•	•	•
Control remoto 2 interruptores 12pin (7 m)	K14091-1		•	•	•	•
Control remoto 6pin (5 m)	K14034-1	•				
Control remoto 6pin (7,6 m)	K857	• (1)	• (1)	• (1)	• (1)	• (1)
Control remoto 6pin (30,4 m)	K857-1	• (1)	• (1)	• (1)	• (1)	• (1)
Control remoto 12pin (7,6 m)	K857-2		•	•	•	•
Control remoto 12PIN (30,4 m)	K857-3		•	•	•	•
Control remoto RC-U7 Advanced	K14203-1					•

(1) Se requiere un adaptador K2909-1

K10095-1-15M **Control remoto TIG HF (1pot) 6pin (15 m)**

K14147-1 **Control remoto TIG HF (1pot) 6pin (15 m)**



K10398 **Extensión para K10095-1-15M (15 m)**

K14148-1 **Extensión para K14147-1 (15 m)**



K870 **Pedal control remoto 6pin (7,6m)**

K870-2 **Pedal control remoto 12pin (7,6m)**



K857 **Control remoto 6pin (7,6 m)**

K857-1 **Control remoto 6pin (30,4 m)**

K857-2 **Control remoto 12pin (7,6 m)**

K857-3 **Control remoto 12pin (30,4 m)**



K963-3 **Control remoto manual 6pin (7,6 m)**  
 Proporciona 7,6 m de control remoto de corriente para la soldadura TIG. Compatible con fuentes de corriente con conexión remota de 6-pin.



K14203-1 **Control remoto RC-7 Advanced**





Producto	Referencia	Powertec® 4255 / 5055 CV510	Powertec® 1350S / 1420S / 1500S Speedtec® 400SP / 500SP	Power Wave® 5500	Power Wave® 5700	Flextec® 350XP	Flextec® 650X	Linc Feed 24M / 24M PRO	Linc Feed 33 / 33S	Linc Feed 52D / 56D / PF 56D	LN-25 Pro	LN-25 Pro Dual	Activ8X / Activ8X® Pipe™	LN-25X	FLEX FEED® 74 HT	FLEX FEED® 84	Power Feed® 25M	Power Feed® 84
----------	------------	--------------------------------	--	------------------	------------------	----------------	---------------	-------------------------	--------------------	------------------------------	-----------	----------------	--------------------------	--------	------------------	---------------	-----------------	----------------

**CABLE DE CONEXIÓN REFRIGERADO POR AIRE (CABLE DE SOLDADURA TM-TM, TUBO DE GAS Y CABLE DE CONTROL)**

Cable intermedio de 5 m (70 mm <sup>2</sup> , 14Pin-9Pin)	K10347-PG-5M	•	•					•	•				• (3)					
Cable intermedio de 10 m (70 mm <sup>2</sup> , 14Pin-9Pin)	K10347-PG-10M	•	•					•	•				• (3)					



**CABLE DE CONEXIÓN REFRIGERADO POR AGUA (CABLE DE SOLDADURA TM-TM, TUBOS DE AGUA, TUBO DE GAS Y CABLE DE CONTROL)**

Cable intermedio de 5 m (70 mm <sup>2</sup> , 14Pin-9Pin)	K10347-PGW-5M	•	•					•	•									
Cable intermedio de 10 m (70 mm <sup>2</sup> , 14Pin-9Pin)	K10347-PGW-10M	•	•					•	•									



**CABLE DE CONEXIÓN REFRIGERADO POR AIRE (CABLE DE SOLDADURA TM-TM, TUBO DE GAS Y CABLE DE CONTROL)**

Cable intermedio de 3 m (95 mm <sup>2</sup> , 5Pin-5Pin)	K10349-PG-3M				•													• •
Cable intermedio de 5 m (95 mm <sup>2</sup> , 5Pin-5Pin)	K10349-PG-5M				•													• •
Cable intermedio de 10 m (95 mm <sup>2</sup> , 5Pin-5Pin)	K10349-PG-10M				•													• •
Cable intermedio de 15 m (95 mm <sup>2</sup> , 5Pin-5Pin)	K10349-PG-15M				•													• •
Cable intermedio de 20 m (95 mm <sup>2</sup> , 5Pin-5Pin)	K10349-PG-20M				•													• •
Cable intermedio de 30 m (95 mm <sup>2</sup> , 5Pin-5Pin)	K10349-PG-30M				•													• •



**CABLE DE CONEXIÓN REFRIGERADO POR AGUA (CABLE DE SOLDADURA TM-TM, TUBOS DE AGUA, TUBO DE GAS Y CABLE DE CONTROL)**

Cable intermedio de 3 m (95 mm <sup>2</sup> , 5Pin-5Pin)	K10349-PGW-3M				•													• •
Cable intermedio de 5 m (95 mm <sup>2</sup> , 5Pin-5Pin)	K10349-PGW-5M				•													• •
Cable intermedio de 10 m (95 mm <sup>2</sup> , 5Pin-5Pin)	K10349-PGW-10M				•													• •
Cable intermedio de 15 m (95 mm <sup>2</sup> , 5Pin-5Pin)	K10349-PGW-15M				•													• •
Cable intermedio de 20 m (95 mm <sup>2</sup> , 5Pin-5Pin)	K10349-PGW-20M				•													• •
Cable intermedio de 30 m (95 mm <sup>2</sup> , 5Pin-5Pin)	K10349-PGW-30M				•													• •



**CABLE DE CONEXIÓN REFRIGERADO POR AIRE (CABLE DE SOLDADURA TM-TM, TUBO DE GAS Y CABLE DE CONTROL)**

Cable intermedio de 1 m (70 mm <sup>2</sup> , 5Pin-5Pin)	K14198-PG			•	•					•								
Cable intermedio de 3 m (70 mm <sup>2</sup> , 5Pin-5Pin)	K14198-PG-3M			•	•					•								
Cable intermedio de 5 m (70 mm <sup>2</sup> , 5Pin-5Pin)	K14198-PG-5M			•	•					•								
Cable intermedio de 10 m (70 mm <sup>2</sup> , 5Pin-5Pin)	K14198-PG-10M			•	•					•								
Cable intermedio de 15 m (95 mm <sup>2</sup> , 5Pin-5Pin)	K14198-PG-15M			•	•					•								
Cable intermedio de 20 m (95 mm <sup>2</sup> , 5Pin-5Pin)	K14198-PG-20M			•	•					•								
Cable intermedio de 25 m (95 mm <sup>2</sup> , 5Pin-5Pin)	K14198-PG-25M			•	•					•								
Cable intermedio de 30 m (95 mm <sup>2</sup> , 5Pin-5Pin)	K14198-PG-30M			•	•					•								



OTROS ACCESORIOS

Producto	Referencia	Powertec® 425S / 505S CV510	Powertec® i350S / i420S / i500S Speedtec® 400SP / 500SP	Power Wave® 5500	Power Wave® 5700	Flextec® 350XP	Flextec® 650X	Linc Feed 24M / 24M PRO	Linc Feed 33 / 33S	Linc Feed 52D / 56D / PF56D	LN-25 Pro	LN-25 Pro Dual	Activ8X / Activ8X® Pipe™	LN-25X	Flex Feed® 74 HT	Flex Feed® 84	Power Feed® 25M	Power Feed® 84
----------	------------	-----------------------------	---	------------------	------------------	----------------	---------------	-------------------------	--------------------	-----------------------------	-----------	----------------	--------------------------	--------	------------------	---------------	-----------------	----------------

CABLE DE CONEXIÓN REFRIGERADO POR AGUA (CABLE DE SOLDADURA TM-TM, TUBOS DE AGUA, TUBO DE GAS Y CABLE DE CONTROL)

Cable intermedio de 1 m [95 mm <sup>2</sup> , 5Pin-5Pin]	K14199-PGW		●	●							●							
Cable intermedio de 3 m [95 mm <sup>2</sup> , 5Pin-5Pin]	K14199-PGW-3M		●	●							●							
Cable intermedio de 5 m [95 mm <sup>2</sup> , 5Pin-5Pin]	K14199-PGW-5M		●	●							●							
Cable intermedio de 10 m [95 mm <sup>2</sup> , 5Pin-5Pin]	K14199-PGW-10M		●	●							●							
Cable intermedio de 15 m [95 mm <sup>2</sup> , 5Pin-5Pin]	K14199-PGW-15M		●	●							●							
Cable intermedio de 20 m [95 mm <sup>2</sup> , 5Pin-5Pin]	K14199-PGW-20M		●	●							●							
Cable intermedio de 25 m [95 mm <sup>2</sup> , 5Pin-5Pin]	K14199-PGW-25M		●	●							●							
Cable intermedio de 30 m [95 mm <sup>2</sup> , 5Pin-5Pin]	K14199-PGW-30M		●	●							●							



CABLES DE CONTROL ANALÓGICOS

Macho 14-pin a hembra 14-pin 3,1 m	K1797-10																		
Macho 14-pin a hembra 14-pin 7,6 m	K1797-25																		
Macho 14-pin a hembra 14-pin 15,2 m	K1797-50																		
Macho 14-pin a hembra 14-pin 30,4 m	K1797-100																		



CABLES DE CONTROL DE ARCLINK/LINC-NET DIGITAL

Macho 5-pin a hembra 5-pin 2,4 m	K1543-8																		
----------------------------------	---------	--	--	--	--	--	--	--	--	--	--	--	--	--	--	--	--	--	--



CABLE DE SOLDADURA

3/0, 600A/60% Conexión Terminal a Terminal 3,1 m	K1842-10																		
3/0, 600A/60% Conexión Terminal a Terminal 10,5 m	K1842-35																		
3/0, 600A/60% Conexión Terminal a Terminal 18 m	K1842-60																		
4/0, 600A/60% Conexión Terminal a Terminal 33,5 m	K1842-110																		
Twist Mate a Twist Mate, 10 m, 70 mm <sup>2</sup>	K14166-1																		
Twist Mate a Twist Mate, 15 m, 70 mm <sup>2</sup>	K14166-2																		
Twist Mate a Twist Mate, 5 m, 70 mm <sup>2</sup>	K14166-3																		
Twist Mate a Twist Mate, 30 m, 70 mm <sup>2</sup>	K14166-4																		
Twist Mate a Twist Mate, 30 m, 95 mm <sup>2</sup>	K14167-1																		
Twist Mate a Twist Mate, 5 m, 95 mm <sup>2</sup>	K14167-2																		
Twist Mate a Twist Mate, 10 m, 95 mm <sup>2</sup>	K14167-3																		
Twist Mate a Twist Mate, 15 m, 95 mm <sup>2</sup>	K14167-4																		



CABLES COAXIALES SOLDADURA (RECOMENDADOS PARA STT)

350A/60% de conexión Terminal a Terminal de 25 pies. [7,6m]	K1796-25																		
350A/60% de conexión Terminal a Terminal de 50 pies. [15,2m]	K1796-50																		
300A/60% de conexión Terminal a Terminal de 75 pies. [22,8m]	K1796-75																		
300A/60% de conexión Terminal a Terminal de 100 pies. [30,4m]	K1796-100																		



(1) Se requiere un adaptador K10377 (M)

(2) Se requiere un adaptador K10376 (F)

Producto	Referencia	Powertec® 305C (2R)	Powertec® 305C (4R)	Powertec® 1250C/1320C/1380C/1450C	Speedtec® 180C/200C/215C	Speedtec® 320CP	Power Wave® C300	Linc Feed 24M/24M PRO	Linc Feed 33	Linc Feed 33S	Linc Feed 52D/56D/PF56D	LN-25 Pro / LN-25 Pro Dual	Activ8X/Activ8X® Pipe™	LN-25X	Flex Feed® 74 HT	Flex Feed® 84	Power Feed® 25M	Power Feed® 84	Quickmig® 250/300
----------	------------	---------------------	---------------------	-----------------------------------	--------------------------	-----------------	------------------	-----------------------	--------------	---------------	-------------------------	----------------------------	------------------------	--------	------------------	---------------	-----------------	----------------	-------------------

RODILLOS DE ARRASTRE

Hilos macizos

Rodillo de arrastre para hilo de macizo 0,6/0,8	KP69025-0608																			•	
Rodillo de arrastre para hilo de macizo 0,8/0,9	KP69025-0809																				•
Rodillo de arrastre para hilo de macizo 0,8/1,0	KP69025-0810																				•
Rodillo de arrastre para hilo de macizo 1,0/1,2	KP69025-1012																				•
Rodillo de arrastre para hilo de macizo 1,2/1,6	KP69025-1216																				•



Hilos tubulares

Rodillo de arrastre para hilo tubular 0,6/0,8	KP69025-0608R																				•
Rodillo de arrastre para hilo tubular 0,8/0,9	KP69025-0809R																				•
Rodillo de arrastre para hilo tubular 1,0/1,2	KP69025-1012R																				•
Rodillo de arrastre para hilo tubular 0,8/1,0	KP69025-0810R																				•
Rodillo de arrastre para hilo tubular 1,2/1,6	KP69025-1216R																				•

Hilos de aluminio

Rodillo de arrastre para hilo de aluminio 0,6/0,8	KP69025-0608A																				•
Rodillo de arrastre para hilo de aluminio 0,8/0,9	KP69025-0809A																				•
Rodillo de arrastre para hilo de aluminio 1,0/1,2	KP69025-1012A																				•
Rodillo de arrastre para hilo de aluminio 0,8/1,0	KP69025-0810A																				•
Rodillo de arrastre para hilo de aluminio 1,2/1,6	KP69025-1216A																				•

KIT DE RODILLOS ARRASTRE (2R) – KIT CONTIENE 1 RODILLOS DE Ø 37 mm

Hilos macizos

Rodillo Arrastre V0.6-0.8 Ø37	KP14016-0.8	•	•	•	•	•	•	•	•													
Rodillo Arrastre V0.8-1.0 Ø37	KP14016-1.0	•	•	•	•	•	•	•	•													
Rodillo Arrastre V1.0-1.2 Ø37	KP14016-1.2	•	•	•	•	•	•	•	•													



Hilos tubulares

Rodillo Arrastre VK0.9-1.1 Ø37	KP14016-1.1R	•	•	•	•	•	•	•	•													
Rodillo Arrastre VK1.2-1.6 Ø37	KP14016-1.6R	•	•	•	•	•	•	•	•													

Hilos de aluminio

Rodillo Arrastre U1.0-1.2 Ø37	KP14016-1.2A	•	•	•	•	•	•	•	•												
-------------------------------	--------------	---	---	---	---	---	---	---	---	--	--	--	--	--	--	--	--	--	--	--	--

KIT DE RODILLOS ARRASTRE (4R) – KIT CONTIENE 2 RODILLOS DE Ø 37 mm

Hilos macizos

Rodillos Arrastre V0.6-0.8	KP14017-0.8	•	•	•	•	•	•	•	•													
Rodillos Arrastre V0.8-1.0	KP14017-1.0	•	•	•	•	•	•	•	•													
Rodillos Arrastre V1.0-1.2	KP14017-1.2	•	•	•	•	•	•	•	•													
Rodillos Arrastre V1.2-1.4	KP14017-1.4	•	•	•	•	•	•	•	•													
Rodillo V1.3-V1.4 – 2 piezas	KP14017-V13/V14	•	•	•	•	•	•	•	•													
Rodillos Arrastre V1.2-1.6	KP14017-1.6	•	•	•	•	•	•	•	•													



Hilos tubulares

Rodillos Arrastre VK0.9-1.1	KP14017-1.1R	•	•	•	•	•	•	•	•													
Rodillos Arrastre VK1.2-1.6	KP14017-1.6R	•	•	•	•	•	•	•	•													
Rodillos Arrastre VK1.6-2.4	KP14017-2.4R	•	•	•	•	•	•	•	•													

Hilos de aluminio

Rodillos Arrastre U1.0-1.2	KP14017-1.2A	•	•	•	•	•	•	•	•													
Rodillos Arrastre U1.2-1.6	KP14017-1.6A	•	•	•	•	•	•	•	•													

RODILLOS DE ARRASTRE

Producto	Referencia	Powertec® 305C (2R)	Powertec® 305C (4R)	Powertec® 1250C/1320C/1380C/1450C	Speedtec® 180C/200C/215C	Speedtec® 320CP	Power Wave® C300	Linc Feed 24M/24M PRO	Linc Feed 33	Linc Feed 33S	Linc Feed 52D/56D/PF56D	LN-25 Pro / LN-25 Pro Dual	Activ8X®/Activ8X® Pipe™	LN-25X	Flex Feed® 74 HT	Flex Feed® 84	Power Feed® 25M	Power Feed® 84	Quickmig® 250/300
----------	------------	---------------------	---------------------	-----------------------------------	--------------------------	-----------------	------------------	-----------------------	--------------	---------------	-------------------------	----------------------------	-------------------------	--------	------------------	---------------	-----------------	----------------	-------------------

KIT DE RODILLOS ARRASTRE (4R) – KIT CONTIENE 2 RODILLOS DE Ø 37 mm

Hilos macizos																				
Rodillos Arrastre V0.6-0.8	KP10344-0.8																			
Rodillos Arrastre V0.8-1.0	KP10344-1.0																			
Rodillos Arrastre V1.0-1.2	KP10344-1.2																			
Rodillos Arrastre V1.2-1.6	KP10344-1.6																			
Hilos tubulares																				
Rodillos Arrastre VK1.2-1.6	KP10344-1.6C																			
Rodillos Arrastre VK1.6-2.4	KP10344-2.4C																			
Hilos de aluminio																				
Rodillos Arrastre U1.0-1.2	KP10344-1.2A																			
Rodillos Arrastre U1.2-1.6	KP10344-1.6A																			



KIT DE RODILLOS ARRASTRE (4R/TWIN) - KIT CONTIENE 4 ROLLOS DE Ø 37 MM Y GUÍAS DE HILO

Hilos macizos																				
Kit de rodillos 0.6/0.8VT F137 4 piezas Verde/Azul	KP14150-V06/08																			
Kit de rodillos 0.8/1.0VT F137 4 piezas Azul/Rojo	KP14150-V08/10																			
Kit de rodillos 0.9/1.1VT F137 4 piezas	KP14150-V09/11																			
Kit de rodillos 1.0/1.2VT F137 4 piezas Rojo/Naranja	KP14150-V10/12																			
Kit de rodillos 1.2/1.6VT F137 4 piezas Naranja/Amarillo	KP14150-V12/16																			
Kit de rodillos 1.4/2.0VT F137 4 piezas	KP14150-V14/20																			
Kit de rodillos 1.6/2.4VT F137 4 piezas Amarillo/Gris	KP14150-V16/24																			
Hilos tubulares																				
Kit de rodillos 0.9/1.1RT F137 4 piezas	KP14150-V09/11R																			
Kit de rodillos 1.0/1.2RT F137 4 pcs -/Naranja	KP14150-V10/12R																			
Kit de rodillos 1.2/1.6RT F137 4 piezas Naranja/Amarillo	KP14150-V12/16R																			
Kit de rodillos 1.4/2.0RT F137 4 piezas	KP14150-V14/20R																			
Kit de rodillos 1.6/2.4VT F137 4 piezas Amarillo/Gris	KP14150-V16/24R																			
Hilos de aluminio																				
Kit de rodillos 0.6/0.8VT F137 4 piezas Verde/Azul	KP14150-U06/08A																			
Kit de rodillos 0.8/1.0VT F137 4 piezas Azul/Rojo	KP14150-U08/10A																			
Kit de rodillos 1.0/1.2VT F137 4 piezas Rojo/Naranja	KP14150-U10/12A																			
Kit de rodillos 1.2/1.6VT F137 4 piezas Naranja/Amarillo	KP14150-U12/16A																			
Kit de rodillos 1.6/2.4VT F137 4 piezas Amarillo/Gris	KP14150-U16/24A																			



KIT DE RODILLOS ARRASTRE (2R/MAXTRAC) - KIT CONTIENE 2 RODILLOS Y GUÍA DE HILO

Hilos macizos																				
Kit de rodillos arrastre 0.6-0.8 mm	KP1696-030S																			
Kit de rodillos arrastre 0.9 mm	KP1696-035S																			
Kit de rodillos arrastre 1.1 mm	KP1696-045S																			
Kit de rodillos arrastre 1.3 mm	KP1696-052S																			
Kit de rodillos arrastre 1.6 mm	KP1696-1/16S																			
Kit de rodillos arrastre 0.9-1.2 mm	KP1696-1																			
Kit de rodillos arrastre 1.0 mm	KP1696-2																			
Hilos tubulares																				
Kit de rodillos arrastre 0.8-0.9 mm	KP1697-035C																			
Kit de rodillos 1.0-1.2 mm	KP1697-045C																			
Kit de rodillos arrastre 1.3 mm	KP1697-052C																			
Kit de rodillos arrastre 1.8 mm	KP1697-068																			
Kit de rodillos arrastre 1.6 mm	KP1697-1/16C																			
Kit de rodillos arrastre 2.4 mm	KP1697-3/32																			
Kit de rodillos arrastre 2.0 mm	KP1697-5/64																			
Hilos de aluminio																				
Kit de rodillos arrastre 0.9 mm	KP1695-035A																			
Kit de rodillos arrastre 1.0 mm	KP1695-040A																			
Kit de rodillos arrastre 1.2 mm	KP1695-3/64A																			
Kit de rodillos arrastre 1.6 mm	KP1695-1/16A																			



Producto	Referencia	Powerlec® 305C (2R)	Powerlec® 305C (4R)	Powerlec® i250C/i320C/i380C/i450C	Speedtec® 180C/200C/215C	Speedtec® 320CP	Power Wave® C300	Linc Feed 24M/24M PRO	Linc Feed 33	Linc Feed 33S	Linc Feed 52D/56D/ PF56D	LN-25 Pro / LN-25 Pro Dual	Activ8X Activ8X® Pipe™	LN-25X	Flex Feed® 74 HT	Flex Feed® 84	Power Feed® 25M	Power Feed® 84	Quickmig® 250/300
----------	------------	---------------------	---------------------	-----------------------------------	--------------------------	-----------------	------------------	-----------------------	--------------	---------------	--------------------------	----------------------------	------------------------	--------	------------------	---------------	-----------------	----------------	-------------------

KIT DE RODILLOS ARRASTRE (4R/ALTO PAR) - KIT CONTIENE 4 RODILLOS Y GUÍAS DE HILO

**Hilos macizos**

Kit de rodillos arrastre 0.6-0.8 mm	KP1505-030S														•	•	•	•	
Kit de rodillos arrastre 0.9 mm	KP1505-035S														•	•	•	•	
Kit de rodillos arrastre 1.0 mm	KP1505-040S														•	•	•	•	
Kit de rodillos arrastre 0.9-1.2 mm	KP1505-1														•	•	•	•	
Kit de rodillos arrastre 1.0-1.1 mm	KP1505-045S														•	•	•	•	
Kit de rodillos arrastre 1.3 mm	KP1505-052S														•	•	•	•	
Kit de rodillos arrastre 1.6 mm	KP1505-1/16S														•	•	•	•	



**Hilos tubulares y macizos**

Kit de rodillos arrastre 0.8-0.9 mm	KP1505-035C														•	•	•	•	
Kit de rodillos arrastre 1.0-1.1 mm	KP1505-045C														•	•	•	•	
Kit de rodillos arrastre 1.3 mm	KP1505-052C														•	•	•	•	
Kit de rodillos arrastre 1.6 mm	KP1505-1/16C														•	•	•	•	
Kit de rodillos arrastre 2.8 mm	KP1505-7/64														•	•	•	•	
Kit de rodillos arrastre de 2.8 mm, Recargue	KP1505-7/64H														•	•	•	•	
Kit de rodillos arrastre 3.0 mm	KP1505-120														•	•	•	•	
Kit de rodillos arrastre 1.7-1.8 mm	KP1505-068														•	•	•	•	
Kit de rodillos arrastre 2.0 mm	KP1505-5/64														•	•	•	•	
Kit de rodillos arrastre 2.4 mm	KP1505-3/32														•	•	•	•	



**Hilos de aluminio**

Kit de rodillos arrastre 0.9 mm	KP1507-035A														•	•	•	•	
Kit de rodillos arrastre 1.0 mm	KP1507-040A														•	•	•	•	
Kit de rodillos arrastre 1.2 mm	KP1507-3/64A														•	•	•	•	
Kit de rodillos arrastre 1.6 mm	KP1507-1/16A														•	•	•	•	
Kit de rodillos arrastre 2.4 mm	KP1507-3/32A														•	•	•	•	



# LA NUEVA GENERACIÓN TIG INVERTEC® 275 TP

## FIABILIDAD

- Diseño industrial - True HD Probado, IP 23
- Alto Factor de Marcha 270A@40 / 230A@60% / 200A@100%
- Control digital de la corriente de soldadura

## COMODIDAD

- Ligero y portátil (16 kg)
- Diseño modular, configuración flexible
- Interfaz innovadora e intuitiva con soporte avanzado

## ALTO RENDIMIENTO

- Funciones avanzadas: Tack for thin, Bi-level TIG, DC Pulse
- Soldadura fácil y de calidad
- Configuración guiada





# PISTOLAS DE SOLDADURA MIG

**RENDIMIENTO  
DEFINITIVO**

Nos complace presentar nuevos productos de nuestra gama Premium:

# LINGGUN® PROMIG™ UD

## CONTROL DE PARÁMETROS

Se suministra con un módulo de **dos botones (up/down)** ya instalado y un **módulo Cross-Switch**, fácil de cambiar, sólo hay que desenroscar un tornillo.



**NUEVO**



**Módulo (up/down)** para ajustar la velocidad de alimentación del hilo. Si se pulsa el botón superior, la velocidad aumentará; si se pulsa el botón inferior, disminuirá.



El **módulo Cross Switch** permite cambiar entre los distintos modos de soldadura y ajustar la velocidad de alimentación del hilo.

Utilice el **módulo Cross Switch** para elegir una de las siguientes opciones:

1. Velocidad de alimentación del hilo y longitud del arco.
2. Velocidad de alimentación de hilo y trabajo (memorias).
3. Velocidad de alimentación del hilo y procedimiento A-B.



VER VIDEO



# LINGUN® PROMIG™

Pistolas de soldadura MIG Premium. Doble garantía. Probadas, aprobadas y de confianza.

## CARACTERÍSTICAS PRINCIPALES

- Resistente a daños mecánicos y altas temperaturas
- Recambios patentados de larga duración que proporcionan hasta un 70% más de hilo de soldadura por punta de contacto
- Sirgas especiales de alta calidad que garantizan una alimentación suave del hilo
- Uso y gestión de fungibles simplificado para reducir el tiempo de inactividad
- Modelo 230T con cuello de pistola giratorio
- Boquilla atornillada
- Amplia gama
- Garantía ampliada, el doble de la estándar del sector
- Listas para soldar: con una boquilla de contacto de larga duración y una sirga
- Consumibles compatibles con la anterior serie PROMIG
- Cumple con la norma EN 60974-7
- **También disponible: LINGUN® PROMIG™ UD, suministrado con módulo de 2 botones (arriba/abajo) ya instalado y módulo Cross-Switch**



PISTOLAS DE SOLDADURA MIG

## Elija su pistola

Capacidad calculada usando CO<sub>2</sub>

- Refrigeración por gas
- Refrigeración por agua

Serie	Tamaño	Capacidad	160A	180A	200A	230A	250A	270A	330A	350A	420A	500A
LG PROMIG	230T	60%	[Red bar]									
	270		[Red bar]									
	300		[Red bar]									
	400		[Red bar]									
	330W	100%	[Blue bar]									
	400W		[Blue bar]									
500W	[Blue bar]											

## ANTORCHAS MIG/MAG



**MODELOS REFRIGERADOS POR AIRE**



		LG PROMIG 230T	LG PROMIG 270	LG PROMIG 300	LG PROMIG 300 UD	LG PROMIG 400
Factor de marcha	CO <sub>2</sub>	230 A @ 60%	270 A @ 60%	300 A @ 60%	-	400 A @ 60%
	M21	200 A @ 60%	240 A @ 60%	270 A @ 60%	-	370 A @ 60%
Opciones de diámetro del hilo		0,8-1,0 mm	0,8-1,0 mm	1,0-1,2 mm	-	1,0-1,6 mm
Equipamiento de serie	Punta de contacto	Acero de 0,8 mm	Acero de 1,0 mm	Acero de 1,2 mm	-	Acero de 1,2 mm
	Tobera	Ø 12 mm	Ø 14 mm	Ø 16 mm	-	Ø 16 mm
Tamaño del mango, otra característica		Pequeño, <b>cuello de pistola giratorio para soldar cómodamente en lugares de difícil acceso</b>	Pequeño	Grande	-	Grande
Aplicación típica		Chapas finas, industria automotriz, soldadura en todas posiciones	Chapas finas, fabricación ligera cerrajería	Fabricación de tanques, estructuras de acero, calderería, aceros estructurales	-	Chapas gruesas, soldadura de alta resistencia cuando no es posible la refrigeración por agua
Referencia						
3 m		W000275408-2	W000345060-2	W000345066-2	-	W000345072-2
4 m		W000275419-2	W000345061-2	W000345067-2	W100000297	W000345073-2
5 m		W000275420-2	W000345062-2	W000345068-2	-	W000345074-2



**MODELOS REFRIGERADOS POR AGUA**



		LG PROMIG 330W	LG PROMIG 400W	LG PROMIG 500W	LG PROMIG 500 W UD
Factor de marcha	CO <sub>2</sub>	330 A @ 100%	400 A @ 100%	500 A @ 100%	-
	M21	300 A @ 100%	370 A @ 100%	450 A @ 100%	-
Opciones de diámetro del hilo		0,8-1,0 mm	1,0-1,2 mm	1,0-1,6 mm	-
Equipamiento de serie	Punta de contacto	Acero de 1,0 mm	Acero de 1,2 mm	Acero de 1,2 mm	-
	Tobera	Ø 14 mm	Ø 16 mm	Ø 16 mm	-
Tamaño del mango		pequeño	pequeño	Grande	-
Aplicación típica		Aplicaciones de precisión y alta intensidad	Aplicaciones intensivas como calderería, estructuras de acero, soldadura mecánica	Chapas gruesas, soldadura de alta resistencia	-
Referencia					
3 m		W000345063-2	W000345069-2	W000345075-2	-
4 m		W000345064-2	W000345070-2	W000345076-2	W100000298
5 m		W000345065-2	W000345071-2	W000345077-2	-

### LINGUN® PROMIG™ 230T

**Tobera**

D12	W000345408
	W000345408 - B20**
D14	W000345409

Ø mm	Punta de contacto	
Acero	0,8	W000345574
		W000345574 - B50**
		W000345575
Acero	1,0	W000345575
		W000345575 - B50**
		W000345577
Acero	1,2	W000345577
		W000345577 - B50**

**Difusor**

W000345335

Ø mm	Espiral interna			
	3 m	4 m	5 m	
Acero (con espiral para acero)	0,8	W100000273 (azul)	W100000274 (azul)	W100000275 (azul)
	1,0	W100000276 (rojo)	W100000277 (rojo)	W100000278 (rojo)
	1,2	-	-	-

**\*\*CONSUMIBLES DISPONIBLES AHORA EN PAQUETES GRANDES, MÁS ECONÓMICAS, MÁS ECOLÓGICAS**

### LINGUN® PROMIG™ 270 / 330W

**Boquilla\***

D12	W000345410
	W000345411
D14	W000345411 - B20**

Ø mm	Punta de contacto	
Acero	0,8	W000345574
		W000345574 - B50**
		W000345575
Acero	1,0	W000345575
		W000345575 - B50**
		W000345577
Acero	1,2	W000345577
		W000345577 - B50**
Aluminio	1,0	W000345576
	1,2	W000345578

**Difusor**

W000345335

Ø mm	Espiral Acero o PTFE			
	3 m	4 m	5 m	
Acero (con espiral para acero)	0,8	W100000273 (azul)	W100000274 (azul)	W100000275 (azul)
	1,0	W100000276 (rojo)	W100000277 (rojo)	W100000278 (rojo)
	1,2	W100000279 (negro)	W100000280 (negro)	W100000281 (negro)

#### Opciones: Punta larga ajustable

1	<b>Soporte de la punta de contacto especial</b>	W000345334	Diffuser D4,8x50
2	<b>Pinza Portatungstenos</b>	W000345329	Soporte de punta de contacto D4,8x50
3	<b>Punta de contacto especial</b>	W000345555	Punta de contacto D4,8x50 para hilo de acero 0,8 mm
		W000345556	Punta de contacto D4,8x50 para hilo de acero 1,0 mm
4	<b>Boquillas</b>	Utilice las boquillas estándar para la LGP 270 y 330W	

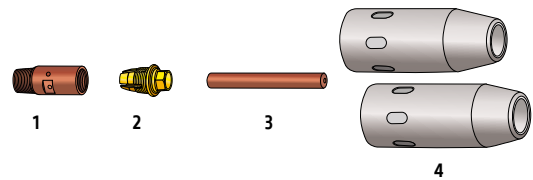

Las referencias de fungibles en rojo van montados y entregados con la pistola \*\* B50 = paquete de 50 piezas, B20 = paquete de 20 piezas

## LINGUN® PROMIG™ 300 / 400W / 300 UD

Tobera		Ø mm	Punta de contacto	Difusor
D12 *	W000345420			
D14	W000345421	1,2	W000345580-B50**	
D16	W000345422		W000345582	
	W000345422-B20**		W000345582-B50**	
Acero	M 8 x 32	1,4	W000345584	
		1,6	W000345584-B50**	
			W000345585	
Aluminio	M 8 x 32	1,0	W000345581	
		1,2	W000345583	
			W000345583-B50**	

	Ø mm	Espiral Acero o PTFE			
		3 m	4 m	5 m	
LGP 300 / 400W	Acero (con espiral para acero)	1,0	W100000282 (rojo)	W100000283 (rojo)	W100000284 (rojo)
		1,2	W100000285 (amarillo)	W100000286 (amarillo)	W100000287 (amarillo)
		1,4			
LGP 300 / 400W	Aluminio (con espiral de PTFE)	1,0	W100000288 (negro)	W100000289 (negro)	W100000290 (negro)
		1,2	W100000288 (negro)	W100000289 (negro)	W100000290 (negro)

**\*\*CONSUMIBLES DISPONIBLES AHORA EN PAQUETES GRANDES, MÁS ECONÓMICAS, MÁS ECOLÓGICAS**

PISTOLAS DE SOLDADURA MIG

### Opciones: Punta larga ajustable

1	Soporte de la punta de contacto especial	W000345340	Difusor D6,3x55
2	Pinza Portatungstenos	W000345331	Soporte de punta de contacto D6,3x55
3	Punta de contacto especial	W000345561	Punta de contacto D6,3x55 CuCrZr para hilo de acero 1,0 mm
		W000345563	Punta de contacto D6,3x55 CuCrZr para hilo de acero 1,2 mm
		W000345566	Punta de contacto D6,3x55 CuCrZr para hilo de acero 1,6 mm
		W000345564	Punta de contacto D6,3x55 para hilo de aluminio 1,2mm
4	Boquillas	Utilice las boquillas estándar para LGP 300 y 400W	

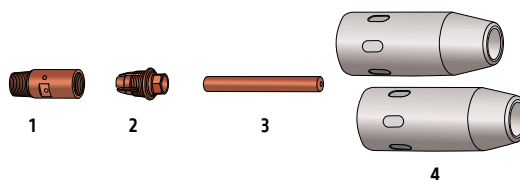

\* La boquilla estrecha W000345420 (D12) sólo puede utilizarse con un soporte de punta de contacto especial: W000345342

## LINGUN® PROMIG™ 400 / 500W / 500W UD

Tobera		Ø mm	Punta de contacto	Difusor
D16	W000345427			
	W000345427-B20**	1,2	W000345589	
D19	W000345428		W000345589-B50**	
			W000345591	
Acero	M 8 x 43,5	1,4	W000345591	
		1,6	W000345592	
			W000345588	
Aluminio	M 8 x 43,5	1,0	W000345590	
		1,2	W000345590-B50**	
			1,6	W000345593

	Ø mm	Espiral Acero o PTFE			
		3 m	4 m	5 m	
LGP 400 / 500W	Acero (Espiral de acero)	1,0	W100000282 (rojo)	W100000283 (rojo)	W100000284 (rojo)
		1,2	W100000285 (amarillo)	W100000286 (amarillo)	W100000287 (amarillo)
		1,4			
LGP 400 / 500W	Aluminio (con espiral de PTFE)	1,0	W100000288 (negro)	W100000289 (negro)	W100000290 (negro)
		1,2	W100000288 (negro)	W100000289 (negro)	W100000290 (negro)

### Opciones: Punta larga ajustable

1	Soporte de la punta de contacto especial	W000345346	Difusor D6,3x55
2	Pinza Portatungstenos	W000345331	Soporte de punta de contacto D6,3x55
3	Punta de contacto especial	W000345561	Punta de contacto D6,3x55 CuCrZr para hilo de acero 1,0 mm
		W000345563	Punta de contacto D6,3x55 CuCrZr para hilo de acero 1,2 mm
		W000345566	Punta de contacto D6,3x55 CuCrZr para hilo de acero 1,6 mm
		W000345564	Punta de contacto D6,3x55 para hilo de aluminio 1,2mm
4	Boquillas	Utilice las boquillas estándar para LGP 400 y 500W	

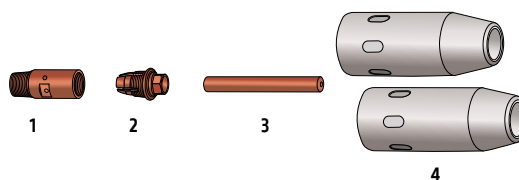

Las referencias de fungibles en rojo van montados y entregados con la pistola \*\* B50 = paquete de 50 piezas, B20 = paquete de 20 piezas

# ANTORCHAS LGS2

Esta gama de antorchas sencillas y fiables se adaptan a las aplicaciones más comunes.

PISTOLAS DE SOLDADURA MIG

Cumpliendo con

**EN 60974-7**



Consumibles compatibles con los componentes estándar más usados en Europa.



Cable muy flexible.



El soporte del cable trasero extra-largo garantiza una alimentación de hilo homogénea y constante.

Empuñadura ergonómica de rótula.

MODELO	REFRIGERACIÓN POR AIRE				REFRIGERACIÓN POR AGUA
	LGS2-150G	LGS2-250G	LGS2-240G	LGS2-360G	LGS2-505W
Factor de marcha (gas de protección CO <sub>2</sub> )	180 A @ 60%	230 A @ 60%	250 A @ 60%	330 A @ 60%	500 A @ 100%
Aplicaciones	1	2	2	3	4
Diámetro del hilo	Hasta 1,0 mm	Hasta 1,2 mm	Hasta 1,2 mm	Hasta 1,6 mm	Hasta 2,4 mm
Equipamiento de serie	Punta de contacto	0,8 mm	1,0 mm	1,0 mm	1,2 mm
	Boquilla cónica	12 mm	15 mm	12,5 mm	16 mm

- 1 Chapas finas, sector de la automoción
- 2 Chapas finas, fabricación ligera
- 3 Fabricación de recipientes, estructuras de acero
- 4 Industria pesada, alta producción

Referencia					
3 m	W10429-15-3M	W10429-25-3M	W10429-24-3M	W10429-36-3M	W10429-505-3M
4 m	W10429-15-4M	W10429-25-4M	W10429-24-4M	W10429-36-4M	W10429-505-4M
5 m	W10429-15-5M	W10429-25-5M	W10429-24-5M	W10429-36-5M	W10429-505-5M

## Elija su pistola

Capacidad calculada usando CO<sub>2</sub>

■ Refrigерación por gas  
■ Refrigерación por agua

Serie	Tamaño	Capacidad	160A	180A	200A	230A	250A	270A	330A	350A	420A	500A
LGS2	150G	60%	[Bar chart showing capacity for 150G]									
	250G		[Bar chart showing capacity for 250G]									
	240G		[Bar chart showing capacity for 240G]									
	360G		[Bar chart showing capacity for 360G]									
505W	100%	[Bar chart showing capacity for 505W]										

### LGS2 150G

Tobera		Ø mm	Punta de contacto	Porta-boquilla	Muelle
Con. D10	W000010787				
Con. D12.5	W000010786	0.6	W000010823*		
cil. D16	W000010788	0.8	W000010821		
Innershield	WP10468	0.8	W000010824*		
		0.9	WP10440-09		
		1.0	W000010822		
		1.0	W000010825*		
		0.8	WP10440-08A		
		1.0	WP10440-10A		

LGS2 150G	Ø mm	Espiral Acero o PTFE		
		3 m	4 m	5 m
Acero (con espiral para acero)	0.6	W000010730 (azul)	W000010731 (azul)	W000010732 (azul)
	0.8	W000010733 (rojo)	W000010734 (rojo)	W000010735 (rojo)
	0.9	WP10422-3M (azul)	WP10422-4M (azul)	WP10422-5M (azul)
	1.0	W000010736 (rojo)	W000010737 (rojo)	W000010738 (rojo)

### LGS2 250G

Tobera		Ø mm	Punta de contacto	Porta-boquilla	Muelle
con. D11	W000010791				
Con. D15	W000010790	0.8	W000010830*		
Cil. D20	W000010792	0.9	WP10441-09		
		1.0	W000010827		
		1.0	W000010831*		
		1.2	W000010828		
		1.2	W000010832*		
		0.8	WP10441-08A		
		1.0	W000010850		
		1.2	W000010851		

LGS2 250G	Ø mm	Espiral Acero o PTFE			Espiral de PTFE con punta de cobre		
		3 m	4 m	5 m	3 m	4 m	5 m
Acero (con espiral para acero)	0.8	W000010730 (azul)	W000010731 (azul)	W000010732 (azul)			
	0.9	W000010733 (rojo)	W000010734 (rojo)	W000010735 (rojo)			
	1.0	WP10422-3M (azul)	WP10422-4M (azul)	WP10422-5M (azul)			
	1.2	W000010736 (rojo)	W000010737 (rojo)	W000010738 (rojo)	WP10419-3M (rojo)	WP10419-4M (rojo)	WP10419-5M (rojo)

### LGS2 240G

Tobera		Ø mm	Punta de contacto	Porta-boquilla	Difusor
Con. D10	WP10461-9				
Con. D12.5	WP10461-4	0.8	W000010821		Alta temperatura WP10404-HT
		0.8	W000010824*		Cerámico WP10404-CR
		0.9	WP10440-09		
		1.0	W000010822		
		1.0	W000010825		
		1.2	WP10440-12		
		1.2	WP10440-12C*		
		0.8	WP10440-08A		
		1.0	WP10440-10A		
		1.2	WP10440-12A		

LGS2 240G	Ø mm	Espiral Acero o PTFE			Espiral de PTFE con punta de cobre		
		3 m	4 m	5 m	3 m	4 m	5 m
Acero (con espiral para acero)	0.6	W000010730 (azul)	W000010731 (azul)	W000010732 (azul)			
	0.8	W000010733 (rojo)	W000010734 (rojo)	W000010735 (rojo)			
	0.9	WP10422-3M (azul)	WP10422-4M (azul)	WP10422-5M (azul)			
	1.0	W000010736 (rojo)	W000010737 (rojo)	W000010738 (rojo)	WP10419-3M (rojo)	WP10419-4M (rojo)	WP10419-5M (rojo)

Equipamiento de origen \* Boquillas de contacto, de CuCrZr

# LGS2360G

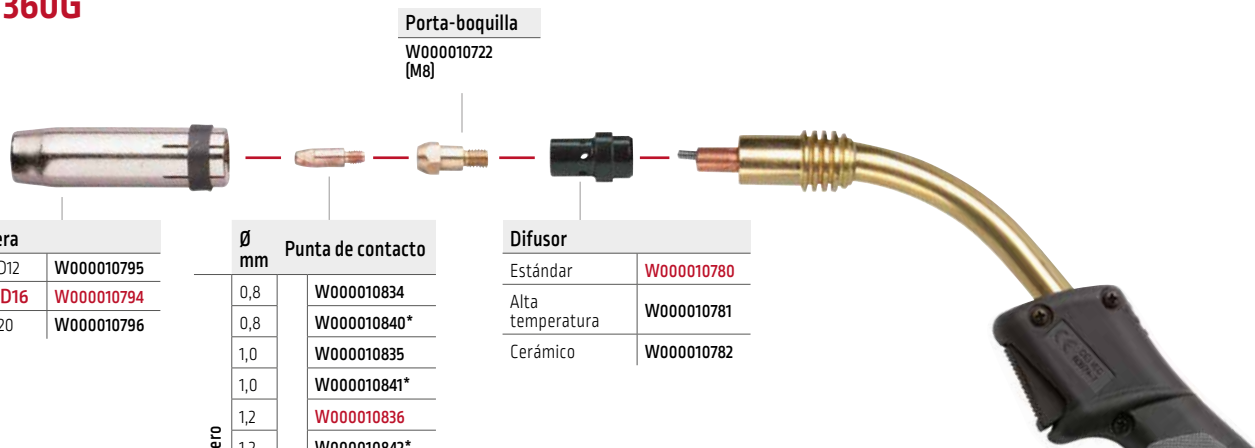

Tobera	
con. D12	W000010795
<b>con. D16</b>	<b>W000010794</b>
cil. D20	W000010796

Acero	Ø mm	Punta de contacto	
		Ø mm	Partida de contacto
Acero	0,8	0,8	W000010834
	0,8	0,8	W000010840*
	1,0	1,0	W000010835
	1,0	1,0	W000010841*
	1,2	1,2	W000010836
	1,2	1,2	W000010842*
	1,32	1,32	WP10445-132C*
	1,4	1,4	W000262703
	1,4	1,4	W000262704*
	1,6	1,6	W000010837
Aluminio	1,6	1,6	W000010843*
	0,8	0,8	WP10445-08A
	1,0	1,0	W000010853
	1,2	1,2	W000010854
	1,6	1,6	W000010855

Difusor	
Estándar	W000010780
Alta temperatura	W000010781
Cerámico	W000010782

LGS2360G	Ø mm	Espiral Acero o PTFE			Espiral de PFTE con punta de cobre		
		3 m	4 m	5 m	3 m	4 m	5 m
Acero (con espiral para acero)	0,8	W000010730 (azul)	W000010731 (azul)	W000010732 (azul)			
	1,0	W000010733 (rojo)	W000010734 (rojo)	W000010735 (rojo)			
	1,2				-	-	-
	1,4	W000010867 (amarillo)	W000010868 (amarillo)	W000010869 (amarillo)			
	1,6						
	Aluminio (con espiral de PFTE)	0,8	WP10422-3M (azul)	WP10422-4M (azul)	WP10422-5M (azul)		
1,0		W000010736 (rojo)	W000010737 (rojo)	W000010738 (rojo)	WP10419-3M (rojo)	WP10419-4M (rojo)	WP10419-5M (rojo)
1,2							
1,6		W000010745 (amarillo)	W000010746 (amarillo)	W000010747 (amarillo)	-	-	-

# LGS2505W

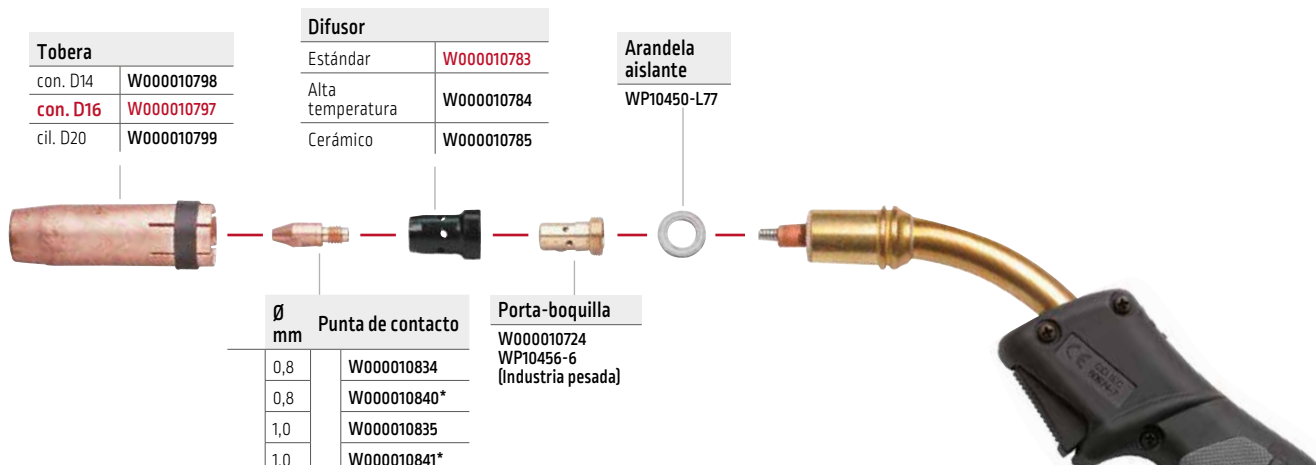

Tobera	
con. D14	W000010798
<b>con. D16</b>	<b>W000010797</b>
cil. D20	W000010799

Difusor	
Estándar	W000010783
Alta temperatura	W000010784
Cerámico	W000010785

Arandela aislante  
WP10450-L77

Acero	Ø mm	Punta de contacto	
		Ø mm	Partida de contacto
Acero	0,8	0,8	W000010834
	0,8	0,8	W000010840*
	1,0	1,0	W000010835
	1,0	1,0	W000010841*
	1,2	1,2	W000010836
	1,2	1,2	W000010842*
	1,32	1,32	WP10445-132C*
	1,4	1,4	W000262703
	1,4	1,4	W000262704*
	1,6	1,6	W000010837
Aluminio	1,6	1,6	W000010843*
	0,8	0,8	WP10445-08A
	1,0	1,0	W000010853
	1,2	1,2	W000010854
	1,6	1,6	W000010855

Porta-boquilla  
W000010724  
WP10456-6 (Industria pesada)

LGS2505W	Ø mm	Espiral Acero o PTFE			Espiral de PFTE con punta de cobre		
		3 m	4 m	5 m	3 m	4 m	5 m
Acero (con espiral para acero)	0,8	W000010730 (azul)	W000010731 (azul)	W000010732 (azul)			
	1,0	WP10410-3M (sin recubrimiento)	WP10410-4M (sin recubrimiento)	WP10410-5M (sin recubrimiento)			
	1,2				-	-	-
	1,4	WP10411-3M (sin recubrimiento)	W000010740 (sin recubrimiento)	W000010741 (sin recubrimiento)			
	1,6						
	Aluminio (con espiral de PFTE)	0,8	WP10422-3M (azul)	WP10422-4M (azul)	WP10422-5M (azul)		
1,0		W000010736 (rojo)	W000010737 (rojo)	W000010738 (rojo)	WP10419-3M (rojo)	WP10419-4M (rojo)	WP10419-5M (rojo)
1,2							
1,6		W000010745 (amarillo)	W000010746 (amarillo)	W000010747 (amarillo)	-	-	-

Equipamiento de origen \* Boquillas de contacto, de CuCrZr



LINCOLN  
ELECTRIC

ANTORCHAS TIG

# PROTIG NG S & III S

Antorchas TIG de alta calidad para el mantenimiento, la fabricación ligera y pesada, la construcción y la industria del automóvil.

Todas las antorchas se suministran completamente preparadas para su uso.

**Ventajas:**

- Dos estilos de empuñadura: EB y RL
- Piezas fungibles propias de larga duración
- Robustez mejorada.
- Cable altamente flexible, fácil de usar, robusto y resistente a las quemaduras producidas por las proyecciones
- Dos longitudes de cable: 5 y 8 m
- El módulo de gatillo es completamente regulable y puede situarse en cualquier posición en la empuñadura (Solo en PROTIG III S)
- Gatillo metálico robusto (Solo en PROTIG III S)
- Funda de neopreno para una buena maniobrabilidad.
- 1 Referencia: la conexión C5B de la antorcha viene de serie e incluye también un enchufe tipo banana

## PROTIG III S

Empuñadura cilíndrica con gatillo de lámina [RL].

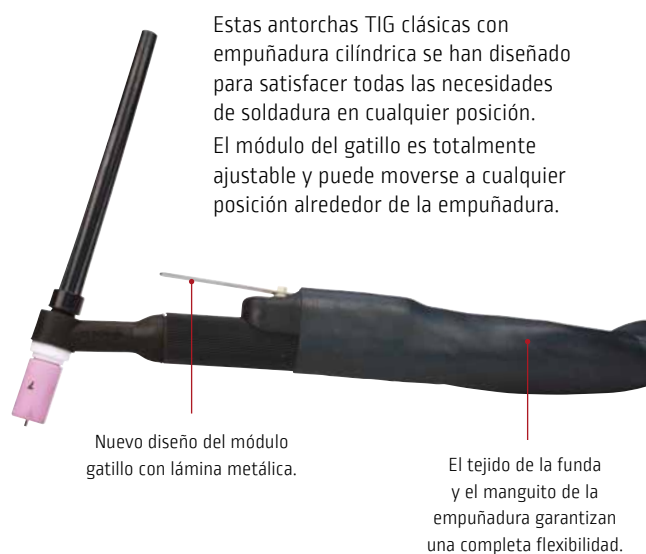

## PROTIG NG S

Empuñadura ergonómica con pulsador [EB]



**REFRIGERACIÓN POR GAS**

MODELO		PROTIG 10		PROTIG 20		PROTIG 30		PROTIG 40		
Factor de marcha 35 %		125 A		150 A		200 A		250 A		
Factor marcha 60%		80 A		100 A		130 A		200 A		
Equipamiento de serie	Tapón	Largo								
	Tobera	Ø 9,6 mm				Ø 12 mm				
	Electrodo	Ø 1,6 mm		Ø 2,0 mm		Ø 2,4 mm				
Longitud		5 m	8 m	5 m	8 m	5 m	8 m	5 m	8 m	
PROTIG III S	Conexión	C5B/S	W000382715-2	W000382716-2	W000382717-2	W000382718-2	W000382719-2	W000382720-2	W000382721-2	W000382722-2
PROTIG NG S			W000278394-2	W000278395-2	W000278396-2	W000278397-2	W000278398-2	W000278399-2	W000278400-2	W000278401-2

**REFRIGERACIÓN POR AGUA**

MODELO		PROTIG 10W		PROTIG 35W		PROTIG 40W		
Factor marcha 100%		220 A		350 A		450 A		
Equipamiento de serie	Tapón	Largo						
	Tobera	Ø 12,8 mm		Ø 15 mm		Ø 14 mm		
	Electrodo	Ø 2,4 mm		Ø 4,0 mm		Ø 4,8 mm		
Longitud		5 m	8 m	5 m	8 m	5 m	8 m	
PROTIG III S	Conexión	C5B/S	W000382723-2	W000382724-2	W000382725-2	W000382726-2	W000382727-2	-
PROTIG NG S			W000278402-2	W000278403-2	W000278404-2	W000278405-2	W000278406-2	W000278407-2



## OPCIONES EN PROTIG NG S

### Cabezal ajustable

Hay disponibles cuerpos de antorchas ajustables opcionales. Han sido diseñados para facilitar la soldadura en lugares de acceso limitado y vienen con cabezales pequeños y grandes montados en cuerpos enfriados por aire o agua.



Personaliza tu antorcha PROTIG NG con las siguientes curvaturas del cuerpo y cabezales:

- Cuerpo refrigerado por aire (10/20)
- Cuerpo refrigerado por agua (10W)
- Cabezal PROTIG NG 10/10W
- Cabezal PROTIG NG 20

W000279381  
W000279382  
W000279383  
W000279384

### Sistema modular

Todas las antorchas EB vienen con un módulo de un solo botón como estándar. Se pueden solicitar módulos de control adicionales.

#### Solo botón



#### Otros botones



Potenciómetro horizontal

W000279370  
[4,7 kΩ]  
WP10529-3  
[10 kΩ]



Potenciómetro vertical

W000279246  
[4,7 kΩ]  
WP10529-4  
[10 kΩ]



Módulo con 3 botones

WP10529-2



Lámina

W000279245

⚠ Se necesitan kits de enchufe además de los módulos de botones: véase la siguiente tabla

### Elija su módulo y su kit de conector para Protig NG S

Módulos de botón			
Referencia	WP10529-2	WP10529-4 (10 kΩ)	WP10529-3 (10 kΩ)
Kit de conector	<ul style="list-style-type: none"> <li>· No se necesita kit de conector</li> <li>· La antorcha se conecta a la máquina del C5B (5 clavijas)</li> </ul>	<p>WP10529-9</p>	
Compatible con	<ul style="list-style-type: none"> <li>· INVERTEC 220/300/400 TPX</li> <li>· ASPECT 200</li> </ul>	<ul style="list-style-type: none"> <li>· Todas las máquina Lincoln con control de pedal</li> </ul>	

Los módulos anteriores funcionan sólo con las antorchas PROTIG NG S (Empuñadura EB).

### Conectores & adaptadores

#### Conectores

El nuevo diseño de conectores, compactos y totalmente protegidos ofrecen firmeza y calidad. Todas las mangueras son de goma con funda tejida para trabajos pesados.



#### Adaptadores

En las torchas antiguas con conexión central de gas es necesario para conectarse a equipos con conector de gas separado al de potencia

Para torchas con conexión de gas separado conectadas a fuentes de alimentación con conexión de gas separado, usar **W000306141**.

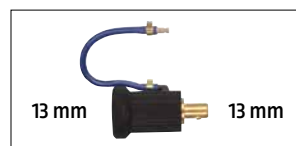

Conector 9 - 13 mm **W000306139**

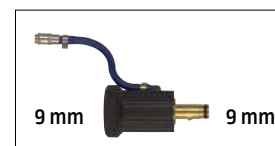

Conector 13 - 9 mm **038055011**



## PROTIG 10 / 10W

**Tobera larga**

∅ 4,8	W000306456
∅ 6,4	W000306457
∅ 8,0	W000306458
∅ 9,6	W000306459

**Tobera**

∅ 6,4	W000306269
∅ 8,0	W000306270
∅ 9,6	W000306271 <sup>(1)</sup>
∅ 12,8	W000306272 <sup>(3)</sup>

**Tobera gas lens**

∅ 8,0	W000306284
∅ 9,6	W000306285
∅ 12,8	W000306286

**Difusor**  
W000306205<sup>(1)</sup>

**Anillo aislante**  
W000306210<sup>(1)</sup>

**Pinza Portatungstenos**

∅ 1,0	W000306236
∅ 1,6	W000306237 <sup>(2)</sup>
∅ 2,0	W000306238
∅ 2,4	W000306239 <sup>(3)</sup>
∅ 3,2	W000306240

**Tapón corto**  
W000306220

**Capuchón medio**  
W000306221

**Tapón largo**  
W000306222<sup>(1)</sup>

**Tapón junta tórica**  
W000306229<sup>(1)</sup>

**Filtro gas lens**  
W000306218

**Difusor gas lens**  
W000306213

<sup>(1)</sup> Es estándar en todos nuestros modelos  
<sup>(2)</sup> Estándar en el PROTIG 10 (NG-III) solamente  
<sup>(3)</sup> Estándar en el PROTIG 10W (NG-III) solamente

### Gas lens, para soldaduras con acceso difícil

El cuerpo de la pinza portaelectrodos de gas se suministra con un filtro y un anillo aislante.  
 El anillo y el filtro se suministran por separado.

#### Toberas: elija el diámetro

Corriente de soldadura [A]	70	90	120	200
Diámetro (mm)	6	8	10	12

## PROTIG 20

**Tobera**

∅ 4,8	W000306273
∅ 6,4	W000306274
∅ 8,0	W000306275 <sup>(1)</sup>
∅ 9,6	W000306276

**Tobera gas lens**

∅ 8,0	W000306287-2
∅ 9,6	W000306288-2
∅ 12,8	W000306289-2
∅ 15,7	W000306290-2

**Tobera gas lens larga**

∅ 8,0	W000306467
∅ 9,6	W000306468
∅ 11,2	W000306469
∅ 12,8	W000306470

**Difusor**  
W000306206<sup>(1)</sup>

**Anillo aislante**  
W000306211<sup>(1)</sup>

**Pinza Portatungstenos**

∅ 1,0	W000306241
∅ 1,6	W000306242
∅ 2,0	W000306243 <sup>(1)</sup>
∅ 2,4	W000306244
∅ 3,2	W000306245

**Tapón corto**  
W000306223

**Tapón largo**  
W000306224<sup>(1)</sup>

**Tapón junta tórica**  
W000306230<sup>(1)</sup>

**Difusor gas lens**  
W000306214

**Filtro gas lens**  
W000306219

**Anillo aislante gas lens**  
W000306216

<sup>(1)</sup> Estándar

### Gas lens, para soldaduras con acceso difícil

El cuerpo de la pinza portaelectrodos de gas se suministra con un filtro y un anillo aislante.  
 El anillo y el filtro se suministran por separado.

#### Toberas: elija el diámetro

Corriente de soldadura [A]	70	90	120	200	350
Diámetro (mm)	6	8	10	12	15

## PROTIG 30

Tobera	
Ø 6,4	W000306277
Ø 8,0	W000306278
Ø 9,6	W000306279
Ø 12,8	W000306280(t)
Ø 15,7	W000306281

Tobera larga	
Ø 6,4	W000306462
Ø 8,0	W000306463
Ø 9,6	W000306464
Ø 11,2	W000306465

Tobera gas lens	
Ø 8,0	W000306287-2
Ø 9,6	W000306288-2
Ø 12,8	W000306289-2
Ø 15,7	W000306290-2

Tobera gas lens larga	
Ø 8,0	W000306467
Ø 9,6	W000306468
Ø 11,2	W000306469
Ø 12,8	W000306470

Pinza Portatungstenos	
Ø 1,0	W000306246
Ø 1,6	W000306247
Ø 2,0	W000306248
Ø 2,4	W000306249(t)
Ø 3,2	W000306250
Ø 4,0	W000306251

**Difusor** W000306207(t)

**Anillo aislante** W000306211(t)

**Difusor gas lens** W000306214

**Filtro gas lens** W000306219

**Anillo aislante gas lens** W000306216

**Tapón corto** W000306223

**Tapón junta tórica** W000306230(t)

**Tapón largo** W000306224(t)

(t) Estándar

### Gas lens, para soldaduras con acceso difícil

El cuerpo de la pinza portaelectrodos de gas se suministra con un filtro y un anillo aislante.

El anillo y el filtro se suministran por separado.

**Toberas:** elija el diámetro

Corriente de soldadura [A]	70	90	120	200	350
Diámetro (mm)	6	8	10	12	15

## PROTIG 35W / 40

Tobera	
Ø 6,4	W000306277
Ø 8,0	W000306278
Ø 9,6	W000306279
Ø 12,8	W000306280(2)
Ø 15,7	W000306281(3)

Tobera larga	
Ø 6,4	W000306462
Ø 8,0	W000306463
Ø 9,6	W000306464
Ø 11,2	W000306465

Tobera gas lens	
Ø 8,0	W000306287-2
Ø 9,6	W000306288-2
Ø 12,8	W000306289-2
Ø 15,7	W000306290-2

Tobera gas lens larga	
Ø 8,0	W000306467
Ø 9,6	W000306468
Ø 11,2	W000306469
Ø 12,8	W000306470

Pinza Portatungstenos	
Ø 1,6	W000306253
Ø 2,0	W000306254
Ø 2,4	W000306255(2)
Ø 3,2	W000306256(3)
Ø 4,0	W000306257

**Difusor** W000306208(t)

**Anillo aislante** W000306212(t)

**Difusor alta temperatura\*** W000306201

**Filtro gas lens** W000306219

**Difusor gas lens** W000306215

**Anillo aislante gas lens** W000306217

**Tapón corto** W000306225

**Tapón Junta tórica** W000306231(t)

**Tapón largo** W000306226(t)

(t) Es estándar en todos nuestros modelos  
 (2) Estándar en el PROTIG 40 (NG-III) solamente  
 (3) Estándar en el PROTIG 35W (NG-II) solamente

\* Para el cuerpo de la pinza portaelectrodos «heavy duty», utilice las toberas de las gas lens o las toberas largas de las gas lens.

### Gas lens, para soldaduras con acceso difícil

El cuerpo de la pinza portaelectrodos de gas se suministra con un filtro y un anillo aislante.

El anillo y el filtro se suministran solos.

**Toberas:** elija el diámetro

Corriente de soldadura [A]	70	90	120	200	350
Diámetro (mm)	6	8	10	12	15

# PROTIG 40W

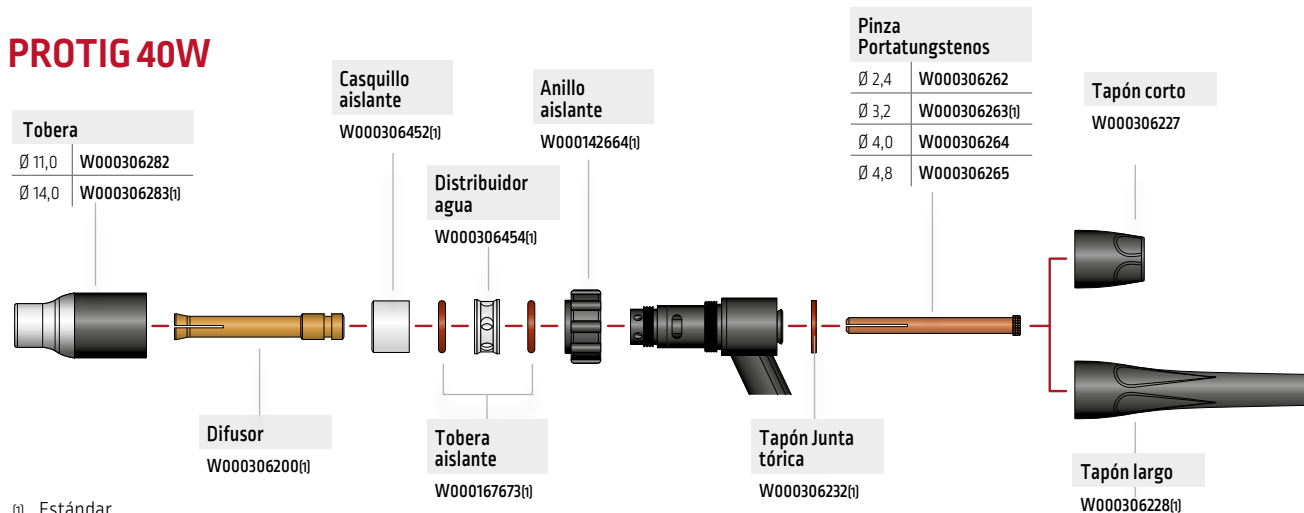

(n) Estándar

Toberas: elija el diámetro		
Corriente de soldadura (A)	200	450
Diámetro (mm)	11	14

ANTORCHAS TIG

## ACCESORIOS

### CAJA RECAMBIOS PROTIG 10 / 10W

W000306441	
Tapón corto 8	
Tapón medio 8	
Tapón largo 8	
Difusor Protig 10	
Porta-tungstenos Protig 10	1,0 mm
	1,6 mm
	2,0 mm
	2,4 mm
	3,2 mm
Tobera estándar	6,4 mm
	8,0 mm
	9,6 mm
	12,8 mm

### CAJA RECAMBIOS PROTIG 20

W000306442	
Tapón corto 10	
Tapón largo 10	
Difusor Protig 20	
Porta-tungstenos Protig 20	1,0 mm
	1,6 mm
	2,0 mm
	2,4 mm
	3,2 mm
Tobera estándar	6,4 mm
	8,0 mm
	9,6 mm
	12,8 mm

### CAJA RECAMBIOS PROTIG 30

W000306443	
Tapón corto 10	
Tapón largo 10	
Difusor Protig 30	
Porta-tungstenos Protig 30	1,0 mm
	1,6 mm
	2,0 mm
	2,4 mm
	3,2 mm
Tobera estándar	4,0 mm
	6,4 mm
	8,0 mm
	9,6 mm
	12,8 mm
	15,7 mm

### CAJA RECAMBIOS PROTIG 35W / 40

W000306444	
Tapón corto 40	
Tapón largo 40	
Difusor 40	
Junta tórica (x2)	
Porta-tungstenos Protig 40	1,6 mm
	2,0 mm
	2,4 mm
	3,2 mm
	4,0 mm
Tobera estándar	4,8 mm
	6,4 mm
	8,0 mm
	9,6 mm
	12,8 mm
	15,7 mm

### CAJA RECAMBIOS PROTIG 40W

W000306445	
Tapón corto 40W	
Tapón largo 40W	
Difusor	
Junta tórica (x2)	
Anillo elástico	
Anillo elástico (x2)	
Distribuidor agua	
Casquillo aislante	
Porta-tungstenos Protig 40	2,4 mm
	3,2 mm
	4,0 mm
Tobera	4,8 mm
	11,0 mm
	14,0 mm



**Caja recambios Protig**  
 W000306441  
 W000306442  
 W000306443  
 W000306444  
 W000306445



**Cable de extensión 15 m AIR**  
 W000306135



**Cable de extensión 15 m AGUA**  
 W000306136



**Adaptadores**  
 W000306140  
 W000306139  
 W000306141  
 038055011

# ANTORCHAS WTT2

Esta gama de antorchas sencillas y fiables está adaptada a las aplicaciones más comunes.



Cable extraflexible de alto rendimiento.



Empuñadura con rótula de fácil manejo (EB Ergonómica).



Partes fungibles estandarizadas.



Empuñadura fabricada con caucho resistente a altas temperaturas.

MODELO		REFRIGERACIÓN DE AIRE							
		WTT29		WTT217		WTT226			
Factor de marcha a 40 C		60%	80 A		100 A		130 A		
		35%	110 A		135 A		180 A		
Equipamiento de serie		Tapón	Largo						
		Tobera	Ø 9,6 mm		Ø 9,6 mm		Ø 12,8 mm		
		Electrodo	Ø 1,6 mm		Ø 2,0 mm		Ø 2,4 mm		
Longitud			4 m	8 m	4 m	8 m	4 m	8 m	
Empuñadura	RL	Conexión	S	W000278878	W000278923	W000278883	W000278918	W000278888	W000278914
			C5B	W000278879	W000278922	W000278884	W000278917	W000278890	W000278913
	EB	S	W000278877	W000278929	W000278881	W000278920	W000278886	W000278916	
		C5B	W000278875	-	W000278882	W000278919	W000278887	W000278915	
	V	V (Conn. 9 mm)	W000278876	-	W000278880	-	-	-	
		V (Conn. 13 mm)	-	-	W10529-17-4V	-	W000278885	-	
EB-FLEX	S / C5B	W000382781	-	W000382782	W000382783	W000382784	W000382785		

## Conexiones



C5B



S

## Conector:

Cable de salida más robusto.



Refrigeración de aire



Refrigeración por agua

MODELO		REFRIGERACIÓN POR AGUA					
		WTT220 W		WTT218 W			
Factor de marcha a 40 C		100%	200 A		320 A		
		60%	250 A		350 A		
Equipamiento de serie		Tapón	Largo				
		Tobera	Ø 12,8 mm		Ø 16 mm		
		Electrodo	Ø 2,4 mm		Ø 3,2 mm		
Longitud			4 m	8 m	4 m	8 m	
Empuñadura	RL	Conexión	S	W000278893	W000278906	W000278897	W000278900
			C5B	W000278894	W000278905	W000278898	W000278899
	EB	S	W000278891	W000278911	W000278895	W000278902	
		C5B	W000278892	W000278909	W000278896	W000278901	
EB-FLEX	S / C5B	W000382786	W000382787	W000382788	W000382789		

## Empuñadura



RL



EB



V



EB-FLEX

# RECAMBIOS ANTORCHAS TIG WTT2

## Modelo WTT2 9/9V & 20 W



ANTORCHAS TIG

**Tapón corto**  
W000306398



**Capuchón medio**  
W000306400



**Tapón largo**  
W000306402 (1)



**Tapón Junta tórica**  
W000306404 (1)

**Pinza Portatungstenos**

Ø 1,0	W000306406
Ø 1,6	W000306407 (2)
Ø 2,0	W000306408
Ø 2,4	W000306409 (3)
Ø 3,2	W000306410

**Anillo aislante**  
W000306396 (1)



**Tobera**

Ø 6,4	W000306417
Ø 8,0	W000306418
Ø 9,6	W000306419 (2)
Ø 11,2	W000306420
Ø 12,8	W000306421 (3)
Ø 16,0	W000306422



**Tobera larga**

Ø 4,8	W000306456
Ø 6,4	W000306457
Ø 8,0	W000306458
Ø 9,6	W000306459



**Difusor**

Ø 1,0	W000306376
Ø 1,6	W000306377 (2)
Ø 2,0	W000306378
Ø 2,4	W000306455 (3)
Ø 3,2	W000306379



**Difusor gas lens**

Ø 1,0	W000306385
Ø 1,6	W000306386
Ø 2,0	W000306460
Ø 2,4	W000306387
Ø 3,2	W000306388



**Tobera Gas Lens**

Ø 6,4	W000306429
Ø 9,6	W000306431
Ø 11,2	W000306432
Ø 12,8	W000306433



**Gas lens**

La lente de gas proporciona un caudal de gas laminar que proporciona un blindaje concentrado del electrodo de tungsteno y permite una mayor adherencia, lo que mejora el acceso a configuraciones de juntas de difícil acceso.



(1) Es estándar en todos nuestros modelos  
(2) Estándar en WTT2 9 EB / 9 RL / 9V solamente  
(3) Estándar en WTT2 20W EB / 20W RL solamente

**CAJA RECAMBIOS  
WTT2 9 / 9V / 20W**

W000371535

Tapón corto 9-20	
Tapón medio 9-20	
Tapón largo 9-20	
Difusor	1,6 mm
	2,0 mm
	2,4 mm
	3,2 mm
Portatungstenos Protig 10	1,6 mm
	2,0 mm
	2,4 mm
	3,2 mm
Tobera estándar	8,0 mm
	9,6 mm
	11,2 mm
	12,8 mm



**Caja recambios  
WTT2 9 / 9V / 20W**  
W000371535



# RECAMBIOS ANTORCHAS TIG WTT2

## Modelo WTT2 17/17V, 26/26V & 18 W



Tobera	
Ø 6,4	W000306423
Ø 8,0	W000306424
Ø 9,6	W000306425 (2)
Ø 11,2	W000306426
Ø 12,8	W000306427 (3)
Ø 16,0	W000306428 (4)
Ø 19,2	W000306461

Pinza Portatungstenos	
Ø 1,0	W000306411
Ø 1,6	W000306412
Ø 2,0	W000306413 (2)
Ø 2,4	W000306414 (3)
Ø 3,2	W000306415 (4)
Ø 4,0	W000306416

Difusor	
Ø 1,0	W000306380
Ø 1,6	W000306381
Ø 2,0	W000270781 (2)
Ø 2,4	W000306382 (3)
Ø 3,2	W000306383 (4)
Ø 4,0	W000306384

Tobera larga	
Ø 6,4	W000306462
Ø 8,0	W000306463
Ø 9,6	W000306464
Ø 11,2	W000306465

**Tapón corto**  
W000306399

**Tapón Junta tórica**  
W000306405 (1)

**Tapón largo**  
W000306403 (1)

- (1) Es estándar en todos nuestros modelos
- (2) Estándar en WTT2 17 solamente
- (3) Estándar en WTT2 18W solamente
- (4) Estándar en WTT2 26 solamente

**Anillo aislante**  
W000306397 (1)

**Anillo aislante gas lens**  
W000306466

Difusor gas lens	
Ø 1,0	W000306389
Ø 1,6	W000306390
Ø 2,4	W000306391
Ø 3,2	W000306392
Ø 4,0	W000306393

Tobera Gas Lens	
Ø 6,4	W000306434
Ø 8,0	W000306435
Ø 9,6	W000306436
Ø 11,2	W000306437
Ø 12,8	W000306438

### Gas lens

La lente de gas proporciona un caudal de gas laminar que proporciona un blindaje concentrado del electrodo de tungsteno y permite una mayor adherencia, lo que mejora el acceso a configuraciones de juntas de difícil acceso.



Tobera gas lens larga	
Ø 8,0	W000306467
Ø 9,6	W000306468
Ø 11,2	W000306469
Ø 12,8	W000306470

### CAJA RECAMBIOS WTT2 17 / 26 / 18W

W000371536

Tapón corto 17-18-26	
Tapón largo 17-18-26	
Difusor	1,6 mm
	2,4 mm
	3,2 mm
	4,0 mm
Pinza Portatungstenos	1,6 mm
	2,4 mm
	3,2 mm
	4,0 mm
Tobera estándar	9,6 mm
	11,2 mm
	12,8 mm
	16,0 mm



**Caja recambios  
WTT2 17 / 26 / 18W**  
W000371536

# ELECTRODOS DE TUNGSTENO

## Gama completa de electrodos de tungsteno

### Ventajas del producto:

- Alto ciclo de vida
- Perfecto cebado del arco
- Arco muy estable
- Longevidad de la punta

- Tungsteno puro
- Tungsteno + cerio
- ■ Tungsteno + lantano
- Tungsteno + tierras raras



**PRECAUCIÓN:** Antes de utilizar lea atentamente las hojas de seguridad disponibles en nuestra página Web.

Tipo	Metal		Estabilidad del arco	Cebado del arco	Durabilidad	Resistencia térmica
	Aluminio	Acero y acero inoxidable				
WP – Tungsteno puro	*		**	*	*	*
WC 20 – Cerium 2%		*	**	*	**	**
WL 15 – Lanthanum 1,5%	**	***	**	***	***	***
WL 20 – Lanthanum 2%	*	***	**	***	***	***
WS 20 – Tierras Raras <sup>(1)</sup> 2%	*	*	**	***	***	***

\*\*\* Excelente \*\* Bueno \* Promedio

(1) Tierras raras: cualquiera de los abundantes elementos metálicos, incluyendo escandio (número atómico 21) Ytrio(39) y los 15 elementos desde el 57 al 71 de la serie lantánida(incluyendo lantano y Cerio) de la tabla periódica de Mendeleev.



WS 2-Tierras Raras		
Ø (mm)	Longitud (mm)	Referencia
1,6	175	W000335167
2,4	175	W000335169
3,2	175	W000335171

WLa 15-Lanthanum 1,5%		
Ø (mm)	Longitud (mm)	Referencia
1,6	150	W000402663
2,0	150	W000402664
2,4	150	W000402665
3,2	150	W000402667

WP-Tungsteno puro		
Ø (mm)	Longitud (mm)	Referencia
1,6	150	W000010010
1,6	175	W000010375
2,0	150	W000010011
2,4	150	W000010012
2,4	175	W000010377
3,2	150	W000010014
3,2	175	W000010378
4,0	150	W000010015

WLa20-Lantano 2%		
Ø (mm)	Longitud (mm)	Referencia
1,0	150	W000010373
1,6	150	W000010016
1,6	175	W000010385
2,0	150	W000010017
2,0	175	W000010386
2,4	150	W000010018
2,4	175	W000010387
3,2	150	W000010020
3,2	175	W000010388
4,0	150	W000010021

WCe-Cerium 2%		
Ø (mm)	Longitud (mm)	Referencia
1,6	150	W000010023
1,6	175	W000335153
2,0	150	W000010024
2,4	150	W000010025
2,4	175	W000335154
3,2	150	W000335150
3,2	175	W000335157
4,0	150	W000010028

### Intensidades de soldadura recomendadas

Diámetro electrodo	Corriente continua	Corriente alterna	
	Tungsteno con aleante	Tungsteno puro	Tungsteno con aleante
1,0 mm	10 A a 70 A	15 A a 55 A	15 A a 70 A
1,6 mm	20 A a 100 A	45 A a 90 A	60 A a 125 A
2,0 mm	50 A a 140 A	65 A a 125 A	85 A a 160 A
2,4 mm	70 A a 170 A	80 A a 140 A	120 A a 210 A

Diámetro electrodo	Corriente continua	Corriente alterna	
	Tungsteno con aleante	Tungsteno puro	Tungsteno con aleante
3,0 mm	100 A a 210 A	140 A a 180 A	140 A a 230 A
3,2 mm	130 A a 250 A	150 A a 190 A	150 A a 250 A
4,0 mm	150 A a 350 A	180 A a 260 A	240 A a 350 A





ANTORCHAS  
DE PLASMA

		REFRIGERACIÓN POR AIRE					
		LC 30 (Manual)	LC 45 (Manual)	LC 65 (Manual)	LC 105 (Manual)	LC 65 (Automática)	LC 105 (Automática)
Caudal de aire		125l/min@5,0 bar	125l/min@5,0 bar	130 l/min@5,0 bar	280 l/min@5,5 bar	130 l/min@5,0 bar	280 l/min@5,5 bar
Factor de marcha		30A@60%	45A@45%	60A@60%	100A@60%	60A@60%	100A@60%
Espesor (mm)	acero al carbono	12	16	25	40	25	40
	máximo	20	25	30	45/50*	30	45
		LC 30	LC 45	LC 65	LC 105	LC 65	LC 105
		Manual				Equipo	
4 m		W100000325	-	-	-	-	-
6 m		-	W100000327	-	-	-	-
7.5 m		-	-	PTH-061A-CX-7M5A	PTH-101A-CX-7M5A	PTM-061A-CX-7M5A	PTM-101A-CX-7M5A
15 m		-	-	PTH-061A-CX-15MA	PTH-101A-CX-15MA	PTM-061A-CX-15MA	PTM-101A-CX-15MA

\*Con piezas de recambio de primera calidad 100A

### LC 30 (Manual)

# 12/20 mm



Caja de plasma para LC30  
W100000361

**Electrodo**  
W03X0893-75A

**Distribuidor de gas**  
W03X0893-5R

**Tobera**  
W100000326 (30A)

**Casquillo de protección**  
W03X0893-77A  
(Compresor interno)



**Patín espaciador**  
W03X0893-78R

**Casquillo de protección**  
W100000354  
(Solo aire exterior)

ANTORCHAS DE PLASMA

### LC 45 (Manual)

# 12/20 mm



**Boquilla de corte a ras**  
W100000335

**Boquilla para fácil acceso**  
W100000334

**Caja de plasma para LC45**  
W100000362

**Electrodo**  
W100000328  
(protección, resanado)

**Electrodo**  
W100000341  
(extensión)

**Electrodo**  
W100000344  
(para fácil acceso)

**Distribuidor de gas**  
W100000333

**Tobera**  
W100000329  
(protección)

**Tobera**  
W100000342  
(extensión)

**Tobera**  
W100000331  
(airo arco)

**Casquillo de retención**  
W100000345  
(para fácil acceso)

**Anillo**  
W100000346  
(para fácil acceso)

**Casquillo de retención**  
W100000340  
(protección, extensión, resanado)

**Casquillo de protección**  
W100000330

**Casquillo de protección**  
W100000343

**Casquillo de protección**  
W100000332

**Tobera**  
W100000347  
(para fácil acceso, resanado)

**Casquillo de protección**  
W100000348  
(para fácil acceso, resanado)

**Tobera**  
W100000337  
(protección, para fácil acceso)

**Casquillo de protección**  
W100000336  
(para fácil acceso)

PROTECCIÓN  
EXTENSIÓN  
RESANADO  
PARA FÁCIL ACCESO

# 25/30 mm

## LC 65 (Manual)



Plasma box LC65  
W03X0893-113A

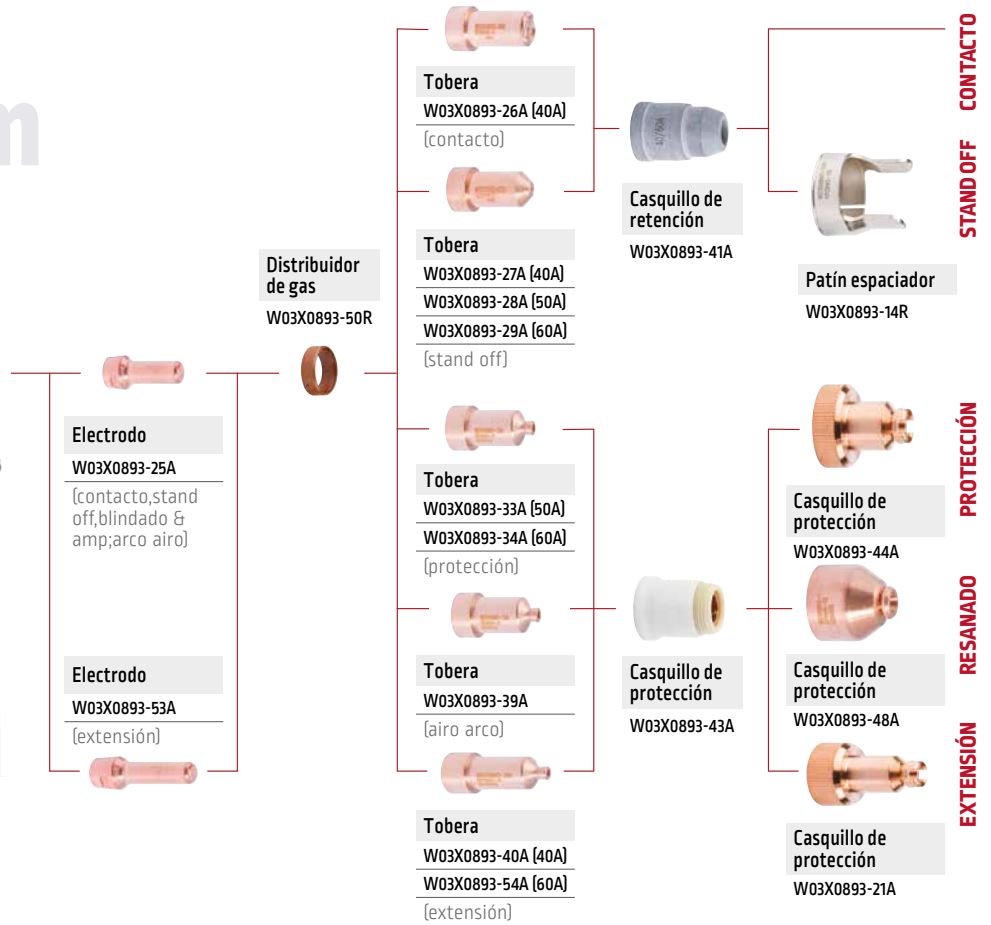

## LC 65 (Automática)



# 25/30 mm



# 40/50\* mm

## LC 105 (Manual)



\*Con piezas de recambio de primera calidad 100A



Plasma box LC105  
W03X0893-115A

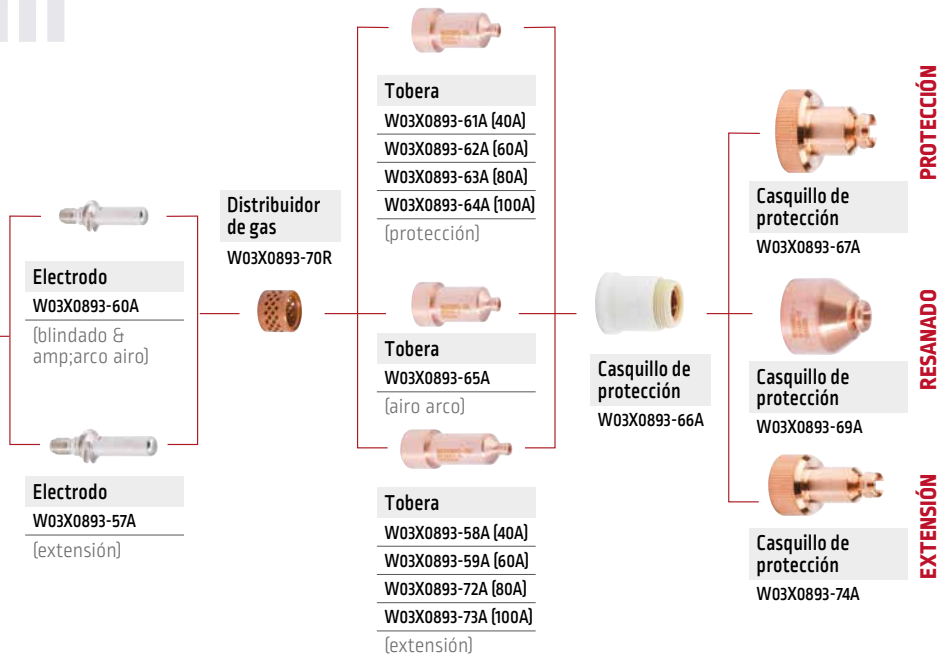

### PREMIUM: 100A

- Mayor velocidad de corte
- Vida útil ampliada
- Calidad de corte mejorada



## LC 105 (Automática)



# 40/45 mm

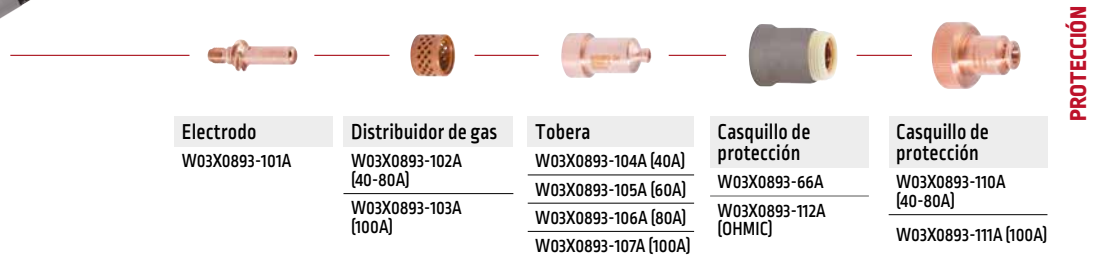

## FILTRO DE AIRE LAF1250

Filtro sub-micron para aire comprimido. Diseñado para eliminar humedad, aceites y partículas de aerosoles de los compresores de aire, proporcionando aire limpio y seco libre de aceites.

- Corte de mejor calidad.
- Consumibles de larga duración
- Incrementa la vida de la antorcha
- Compatible con cualquier equipo de plasma y antorcha.
- Cartucho de filtro fácilmente reemplazable
- Útil para diferentes aplicaciones (pintura en spray, herramientas neumáticas...).



### Referencia

Filtro de aire laf1250	W88X1456A
Cartucho de filtro	W8800117R

## HERRAMIENTA DE BISELADO CORTE CIRCULAR



Herramienta de biselado  
W03X0893-119A



Corte circular  
(max diam. 820 mm)  
W0300699A

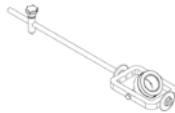

Kit corte circular  
para LC45  
W100000338



Herramienta de biselado para LC45  
W100000339





SOLUCIONES  
PARA LA FORMACIÓN

**SOLUCIONES PARA LA FORMACIÓN**

MODELO	REFERENCIA	ENTRADA			PROCESO					CONFIGURACIONES DE UNIÓN				POSICIONES						POSICIONADOR						
		Fase	Frecuencia (Hz)	Tensión	SMAW	GTAW	GMAW	FCAW-GS	FCAW-SS	Placa plana	Junta en T	Junta en ranura	6 pulgadas. Diámetro del tubo Schedule 40	2 pulgadas. Diámetro del tubo XXS	1G	2F	2G	3F	3G	4F	4G	5G	5F (Tubo en placa)	6G	Todas las posiciones	Tablero de mesa
<b>Sistemas de formación de soldadura</b>																										
VRTEX® 360 Compact	K4914-1	1	50/60	115/230	•	•	•	•	•	•	•	•	•	•	•	•	•	•	•	•	•	•	•	•	•	•
VRTEX® 360	K4601-3	1	50/60	115/230	•	•	•	•	•	•	•	•	•	•	•	•	•	•	•	•	•	•	•	•	•	•
VRTEX® 360+	K4602-3	1	50/60	115/230	•	•	•	•	•	•	•	•	•	•	•	•	•	•	•	•	•	•	•	•	•	•
RealWeld® CE	K4344-4	1	50/60	115/230	•		•	•	•	•	•	•			•	•	•	•	•							
RealWeld® One-Pak CE	K4344-7	1	50/60	115/230	•		•	•	•	•	•	•			•	•	•	•	•							

**EQUIPO DE SOLDADURA:** Power Wave® 300 Ready-Pak® Package · ClassMate™ Célula de formación robótica · Cabinas de soldadura · Mesas de soldadura · Protección personal

**EQUIPO DE CORTE:** Mesas de corte por plasma CNC Torchmate® 4400 y 4800

SOLUCIONES PARA LA FORMACIÓN





**NUEVO****VRTEX® 360 COMPACT****Descubra la formación virtual en soldadura en un nuevo tamaño compacto.**

VRTEX® 360 Compact de Lincoln Electric es un nuevo y pequeño simulador de soldadura de realidad virtual para uso móvil en múltiples entornos.

Proporciona una solución flexible, potente y de vanguardia para fomentar el talento de la soldadura de forma rápida e ingeniosa. Esta rentable solución de pequeño tamaño ofrece gráficos superiores, que crea un baño de soldadura más realista y sensible y con sonidos y movimientos más precisos.

Con el nuevo VRTEX® 360 Compact, la formación en soldadura virtual se puede transferir sin problemas a la formación práctica en soldadura del mundo real.

**El primer equipo de soldadura virtual con modo de corte opcional.**

El VRTEX® 360 Compact ofrece formación en soldadura y formación opcional en corte con oxicorte en un equipo virtual.

Esta característica, única, permite a los estudiantes experimentar también el corte con soplete en un entorno virtual. Cada variable de la función de corte por oxicorte está diseñado para abordar aplicaciones de corte del mundo real, desde el montaje del soplete hasta la ejecución del corte.

**Simulador de soldadura virtual. Más inteligente, más rápido y más eficiente.**

- Más inteligente. Tamaño compacto, tamaño reducido, uso móvil, funciones de software inteligente.
- Eficiente. Alta calidad de entrenamiento, progreso rápido del entrenamiento, ajuste más rápido para la soldadura real, configuración rápida, conecte y practique.
- Más seguro. entorno de soldadura virtual, sonidos de soldadura, imágenes y ahorros de costes realistas, sin gastos en consumibles. Menos riesgos y menos accidentes, aprendizaje remoto a través de transmisión de video, opción de formación más higiénica.
- Multi-uso. Uso flexible y diferentes modos de formación en soldadura, corte y oxicorte como característica adicional.

**Procesos**

Simulados: SMAW, GTAW, GMAW, FCAW

**Entrada****Salida****Más inteligente****Eficiente****Más seguro****Multiuso**

Producto	Referencia	Alimentación V/Ph/Hz	Corriente Entrada @ Salida nominal	Dimensiones Al x An x Pr. (mm)	Peso (kg)
VRTEX® 360 Compact	K4914-1	115/230/1/50/60	4A@115 2A@230	380 x 305 x 457	14
VRTEX 360 Compact Maleta de transporte	K4915-1				
VRTEX 360 Compact Kit soporte	K4916-1				
Apoyabrazos de mesa VRTEX	K4917-1				
VRTEX 360 Oxyfuel Cutting Upgrade	K4485-1				

## VRTEX® 360

### Simulador virtual de formación en soldadura.

- La pinza porta-electrodos retráctil para SMAW, pistola GMAW/FCAW y antorcha TIG GTAW, metal de aporte y pedales adaptativos.
- Práctica en plano, horizontal, vertical, 5G y 6G en acero al carbono, aluminio y acero inoxidable.
- Baño de soldadura extremadamente realista, visual y auditivamente sensible al comportamiento del operario, facilita a los soldadores el aprendizaje de la técnica de ajuste de la soldadura. Aparecen discontinuidades en la soldadura cuando se utiliza una técnica de soldadura inadecuada.
- Rastrea y puntúa los parámetros de soldadura clave, incluido el ángulo de trabajo, el ángulo de desplazamiento, la velocidad de desplazamiento, la distancia y la posición.



#### Procesos

Simulados: SMAW, GTAW, GMAW, FCAW

#### Entrada



#### Salida



Producto	Referencia	Alimentación V/Ph/Hz	Corriente Entrada @ Salida nominal	Dimensiones Al x An x Pr. (mm)	Peso (kg)
VRTEX® 360 (Usuario único) Caja	K4601-3	115/230/1/50/60	4A@115 2A@230	Máquina: 874 x 503 x 975	Máquina: 90,7
Pallet	K4601-1			Soporte: 1993,9 x 914,4 x 1178,1	Peso del Pack: (Cajón, Máquina, Soporte): 226,8
				Cajón: 1219,2 x 1219,2 x 1219,2	

## VRTEX® 360+

### Simulador virtual de formación en soldadura.

- Los soportes dobles permiten el entrenamientos de dos estudiantes al mismo tiempo con un solo equipo, pudiendo realizar soldaduras de modo independiente y utilizando cupones, juntas y especificaciones de procedimientos de soldadura (WPS).
- La pinza porta-electrodos retráctil para SMAW, pistola GMAW/FCAW y antorcha TIG GTAW, metal de aporte y pedales adaptativos.
- Práctica en plano, horizontal, vertical, 5G y 6G en acero al carbono, aluminio y acero inoxidable.
- Baño de soldadura extremadamente realista, visual y auditivamente sensible al comportamiento del operario, facilita a los soldadores el aprendizaje de la técnica de ajuste de la soldadura. Aparecen discontinuidades en la soldadura cuando se utiliza una técnica de soldadura inadecuada.
- Rastrea y puntúa los parámetros de soldadura clave, incluido el ángulo de trabajo, el ángulo de desplazamiento, la velocidad de desplazamiento, la distancia y la posición.



#### Procesos

Simulados: SMAW, GTAW, GMAW, FCAW

#### Entrada



#### Salida



Producto	Referencia	Alimentación V/Ph/Hz	Corriente Entrada @ Salida nominal	Dimensiones Al x An x Pr. (mm)	Peso (kg)
VRTEX® 360+ (Doble Usuario) Caja	K4602-3	115/230/1/50/60	4A@115 2A@230	Máquina: 874 x 503 x 975	Máquina: 90,7
Pallet	K4602-1			Soporte: 1993,9 x 914,4 x 1178,1	Peso del Pack (Caja, Máquina, Soporte): 226,8
				Cajón: 1219,2 x 1219,2 x 1219,2	

# REALWELD®

## Entrenador avanzado de soldadura.

- El paquete One-Pak incluye fuente de corriente y sistema para humos.
- Audio de entrenamiento que puede apagarse en cualquier momento, proporciona orientación de la velocidad de soldadura, ángulos, distancia punta de contacto a la pieza (CTWD)/longitud de arco y posición en la soldadura.
- Realiza soldadura multipasada con utillaje de 152 mm o 457 mm.
- La pantalla táctil integrada, se puede utilizar incluso con guantes y permite acceso a comentarios, videos, documentos, imágenes, sitios web o currículum.
- El diseño estilizado y vertical lo hace ideal para su uso en cualquier cabina de soldadura.

### Procesos

Electrodo, MIG, Hilo Tubular

### Entrada



### Salida



Producto	Referencia	Alimentación V/Ph/Hz	Corriente Entrada @ Salida nominal	Sistema operativo	Procesador/Memoria	Disco duro	Puertos (cantidad) - USB 2,0/Ethernet	Dimensiones Al x An x Pr. (mm)	Peso (kg)
RealWeld® CE	K4344-4	115/230/1/50/60	3A @ 115VAC 1.5A @ 230VAC	Windows® 7 (32 bit)	Intel® Core i3/4GB	Alto Rendimiento 256GB	2/2	Bajado: 1943 x 914 x 914 Elevado: 2540 x 914 x 914	Peso: 882 Cajón: 1102
RealWeld® CE One-Pak Internacional	K4344-7								Peso: 1378 Cajón: 1544
Kit de accesorios de soldadura de 457 mm (cantidad 3)	K4344-2								—



# VRTEX® 360 COMPACT

SIMULADOR DE SOLDADURA  
VIRTUAL. MÁS INTELIGENTE,  
MÁS RÁPIDO Y MÁS EFICIENTE



Únete a nosotros ahora

**EXCELENCIA  
EDUCANDO EN  
SOLDADURA.**

## Descubra la formación virtual en soldadura con un nuevo equipo compacto

VRTEX® 360 Compact de Lincoln Electric es un nuevo y pequeño simulador de soldadura de realidad virtual para uso portátil en múltiples entornos. Proporciona una solución flexible, potente y de vanguardia para fomentar el talento de la soldadura de forma rápida e ingeniosa. Esta rentable solución de pequeño tamaño ofrece gráficos superiores, que crea un baño de soldadura más realista y sensible, con sonidos y movimientos más precisos. Con el nuevo VRTEX® 360 Compact, la formación en soldadura virtual se puede transferir sin problemas a la formación práctica en soldadura del mundo real.

[education.lincolnelectric.com](http://education.lincolnelectric.com)



**WELDLINE<sup>®</sup>**

by Lincoln Electric





# WELDLINE®

by Lincoln Electric

## MAYOR CONFORT Y SEGURIDAD PARA LOS SOLDADORES

WELDLINE® by Lincoln Electric es la marca común para el Entorno del Soldador.

Con una completa oferta de equipos de protección individual y una amplia gama de herramientas y accesorios para las aplicaciones de soldadura, nuestro objetivo es proporcionar mayor confort y seguridad para el soldador. El catálogo constata una esmerada selección de productos de la más alta calidad, que incluyen:

- Antochas y fungibles de soldadura
- Equipo De Protección Personal
- Otros accesorios para aplicaciones de soldadura



Descargue las **hojas de seguridad** y **certificados de conformidad** en nuestras páginas Web





PANTALLAS  
DE SOLDADURA



Especificaciones	FG5T <sup>SM</sup> Series	3350 Series	2450 Series	Eurowave 3,0 LS Black / Streetart	Eurospeed LS Black / Weld play	Chameleon 3VO Streetart / Welding Legend / Squad	EUROONE
Control de tono variable / Control	5-13 / Interno	5-13 / Interno	5-13 / Interno	8-13 / Interno	9-13 / Interno	8-13 Interno	9-13 Externo
Clasificación claridad óptica	1/1/1	1/1/1	1/1/1	1/1/1	1/1/2	1/1/2	1/1/2
Auto-Oscurecimiento Área de visión	108 x 75 mm	95 x 85 mm	97 x 62 mm	97 x 60mm	98 x 44 mm	97 x 40 mm	98 x 44 mm
Tono modo amolado / Control	DIN4 / Interno	DIN4 / Exterior	DIN4 / Exterior	DIN3 / Exterior	DIN3,5 / Interno	DIN3 / No	DIN3,5 / Exterior
Control Retardo Oscuro a Claro (sec)	0,0-1,0 Ajuste digital	0,1-1,0 s Totalmente ajustable	0,1-1,0 s Totalmente ajustable	0,1-1,0 s Totalmente ajustable	0,1-1,0 con potenciómetro	0,1-1,0 con potenciómetro	0,1-1,0 con potenciómetro
Número de sensores de arco	4	4	4	4	2	2	2
Peso [g]	793	606	595	560	475	445	490
Velocidad de Cambio [sec]	1/25 000	1/25 000	1/25 000	1/25 000	1/25 000	1/12 000	1/16 000
Tecnología óptica	tecnología 4C	tecnología 4C	tecnología 4C	Tecnología light shade	Tecnología light shade	Estándar	Estándar
Lente con capacidad de aumento "tramposo"	Sí	Sí	Sí	Sí	No	Sí	No
Clase Amp. TIG	≥2 A /DC ≥2 A /AC	≥2 A /DC ≥2 A /AC	≥2 A /DC ≥2 A /AC	≥2 A /DC ≥2 A /AC	≥5 A /DC ≥5 A /AC	≥5 A /DC ≥5 A /AC	≥10 A /DC ≥10 A /AC
Control de sensibilidad a la luz	Control de la visualización digital	Continuo	Continuo	Continuo	con potenciómetro	con potenciómetro	con potenciómetro
Accesorios adicionales	Ventanas laterales + Plancha de pegatinas + Bolsa + Bandana	Hoja de adhesivos + bolsa + bandana	Hoja de adhesivos + bolsa + bandana	-	Hoja de adhesivos	-	-
Tamaño del cartucho (mm)	122 x 154,5	114 x 133	114 x 133	114 x 133	110 x 90	110 x 90	110 x 90
Auto-Oscurecimiento Área de visión [mm <sup>2</sup> ]	8100	8075	6014	5820	4312	3880	4312
Tipo de atalaje	Pivote de cuatro ejes mejorado	X6 AXIS PIVOT	X6 AXIS PIVOT	FOUR AXIS PIVOT	FLEXSPEED LS + cojin	FLEX3VO	FLEXONE
Tipo batería	Célula solar + 2 CR2450 Batería reemplazable	Célula solar + 2 CR2450 Batería reemplazable	Célula solar + 2 CR2450 Batería reemplazable	Célula solar + 2 CR2450 Batería reemplazable	Célula solar + Batería reemplazable (2xAAA Baterías alcalinas)	Célula solar + 2 Baterías alcalinas	Células solares, no es necesario cambiar la batería
Opciones gráficas	1	4	2	2	3	3	1
Valor añadido	Las mejores especificaciones de su clase con características de productividad y seguridad añadidas	Las mejores especificaciones y características de su clase	Mayor versatilidad	Tono claro DIN3	Buena relación calidad-precio	Solución de valor eficiente con clase óptica optimizada y gráficos variantes	Solución de valor eficiente con el modo de amolado



Especificaciones	Europure Plus 5500 LS	Zephyr LS/Flipair 4500 LS
Control de tono variable / Control	5-13 / Interno	5-13 Interno
Opciones gráficas	1	2
Clasificación claridad óptica	1/1/1	1/1/2
Auto-Oscurecimiento Área de visión	107 x 75 mm	97 x 60 mm
Tono modo amolado / Control	DIN4 / Exterior	DIN3 / Exterior
Control Retardo Oscuro a Claro (sec)	0,1-1,0 Totalmente ajustable	0,1-1,0 Totalmente ajustable
Número de sensores de arco	4 sensores ópticos independientes	4 sensores ópticos independientes - Magnético en modo X
Peso [g]	793 + 1867	938 + 1760
Velocidad de Cambio [sec]	1/25 000	1/25 000
Tecnología óptica	TECNOLOGÍA LIGHT SHADE	TECNOLOGÍA LIGHT SHADE
Lente con capacidad de aumento "tramposo"	Sí	Sí
Clase Amp. TIG	≥2 A /DC ≥2 A /AC	≥2 A /DC ≥2 A /AC
Control de sensibilidad a la luz	Continuo	Continuo
Accesorios adicionales	Ventanas laterales + Plancha de pegatinas + Bolsa de viaje + Bandana + Correas de hombro	Bolsa de lona + Correas de hombro
Tamaño del cartucho (mm)	156 x 123 mm	110 x 90 mm
Auto-Oscurecimiento Área de visión [mm <sup>2</sup> ]	8025	5820
Tipo de atalaje	Atalaje perfeccionado	FLEXTÉCH I
Tipo batería	Células solares + 2 baterías de litio reemplazables Tipo de batería: Batería recargable de iones de litio (más eficaz)	Células solares + 2 baterías de litio reemplazables Tipo de batería: Batería recargable de iones de litio (más eficaz)
Indicador de batería baja	Alarma visible, audible y con vibración para garantizar una mayor seguridad.	Alarma visible, audible y con vibración para garantizar una mayor seguridad.
Tiempo de espera de la batería [h]	9	8
Tiempo de carga de la batería [h]	1	4
Rango del caudal de aire [l/min]	Velocidad baja: 170l/min, velocidad alta: 210l/min	Velocidad baja: 160l/min, velocidad alta: 200l/min
Tipo batería	Célula solar + 2 CR2450 Batería reemplazable	Célula solar + 2 CR2450 Batería reemplazable
Valor añadido	La mejor protección para el soldador - Clase TH3	Solución completa diseñada para proteger a los soldadores de la manera más efectiva - Clase TH2



**VIKING™ 3250D FGS™****NUEVO****La solución en una sola pantalla.**

- Clasificación claridad óptica perfecta 1/1/1 (EN379).
- DIN 4/5-13.
- Escudo transparente de amolado integrado con revestimiento anti vaho.
- La sombra de cinco ventanas laterales aumenta notablemente la visión periférica.
- La pantalla de oscurecimiento automático extra grande (108 x 75 mm) ofrece una vista de pantalla panorámica.
- Mayor rendimiento en exteriores
- Capacidad de lentes graduadas.
- Nuevo arnés estilo pivote.

**Procesos**

Electrodo, TIG, DC  
TIG pulsado, MIG, MIG  
pulsado, Hilo Tubular,  
Arco Aire, Amolado

**VIKING™**  
WELDING HELMETS**Referencia**

Pantalla Viking™ 3250D FGS™	K3540-3-CE
-----------------------------	------------

**VIKING™ 3350 SERIES 4****NUEVO****La nueva y mejorada VIKING™ 3350, ofrece una excelente combinación de óptica, comodidad y versatilidad.**

- Clasificación claridad óptica perfecta 1/1/1 (EN379).
- Oscurecimiento variable continuo de 5-13 con control interno.
- Sensibilidad variable continua y en retardo
- Modo amolado - botón externo.
- Campo de visión 95 x 85 mm: La mayor de la línea VIKING
- Cartucho de filtro de gran tamaño (133 x 114 mm).
- 4 sensores de arco
- Mayor rendimiento en exteriores
- Capacidad de lentes graduadas.
- Nuevo arnés estilo pivote.

**Procesos**

Electrodo, TIG, DC  
TIG pulsado, MIG, MIG  
pulsado, Hilo Tubular,  
Arco Aire, Amolado

**VIKING™**  
WELDING HELMETS**Referencia**

Viking™ 3350 Daredevil™	K3683-4-CE
Viking™ 3350 Motorhead™	K3100-4-CE
Viking™ 3350 BlackMat	K3034-4-CE
Viking™ 3350 Mojo™	K3101-4-CE

**VIKING™ SERIE 2450****NUEVO****La nueva y mejorada VIKING™ 2450, nuestra serie de pantallas de gama alta que combinan confort óptico y versatilidad.**

- Clasificación claridad óptica perfecta 1/1/1 (EN379).
- Oscurecimiento variable continuo de 5-13 con control interno.
- Sensibilidad variable continua y en retardo
- Modo amolado - botón externo.
- Campo de visión 97 x 62 mm
- Cartucho de filtro de gran tamaño (133 x 114 mm).
- 4 sensores de arco
- Mayor rendimiento en exteriores
- Capacidad de lentes graduadas.
- Nuevo arnés estilo pivote.

**Procesos**

Electrodo, TIG, DC  
TIG pulsado, MIG, MIG  
pulsado, Hilo Tubular,  
Arco Aire, Amolado

**VIKING™**  
WELDING HELMETS**Referencia**

Viking™ 2450 Black	K3028-4-CE
Viking™ Heavy Metal®	K3029-4-CE

## EUROWAVE 3,0 LS

**NUEVO**

Pantalla ligera con auto-oscurecimiento, con protección optimizada para la cabeza y un diseño exclusivo.

- El área de visión de 97 x 60mm.
- Velocidad de Cambio: 1/25 000 s.
- Ligera y confortable.
- 4 sensores de arco.
- DIN 3/8-13.
- Modo amolado - botón externo.
- Cartucho de filtro de gran tamaño (133 x 114 mm).
- Capacidad de lentes graduadas.

### Referencia

Eurowave 3,0 LS Black	W403900
Eurowave 3,0 LS Streetart	W403901



### Procesos

Electrodo, TIG, DC  
TIG pulsado, MIG, MIG  
pulsado, Hilo Tubular,  
Arco Aire, Corte de  
plasma, Amolado



## EUROSPEED LS

Todo el confort y la seguridad de una pantalla con auto-oscurecimiento, suministrada con diferentes adhesivos para personalización. ÓPTICA DE PRIMERA con la exclusiva tecnología LS, que crea una visión cristalina y un color real del arco y del baño de soldadura.

- El área de visión de 98 x 44 mm.
- Velocidad de Cambio: 1/25 000 s.
- 2 sensores de arco
- DIN 3,5/9-13.
- Se entrega con dos placas de protección exteriores y una interior, además de una banda anti sudor y un cojín de confort en el arnés.
- Capacidad de lentes graduadas.

### Referencia

EUROSPEED LS	W000403824
Eurospeed LS Weld Play	W000403824-6



### Procesos

Electrodo, TIG, DC  
TIG pulsado, MIG, MIG  
pulsado, Hilo Tubular,  
Arco Aire, Corte de  
plasma, Amolado



## CHAMELEON 3VO

Pantalla de soldadura con oscurecimiento automático. Cómoda y ligera, con filtro ADF de arranque automático, negro, azul y rojo. Recubrimiento antivaho - ayuda a mantener una visión clara y constante.

- El área de visión de 97 x 40 mm.
- Velocidad de Cambio: 1/12 000 s.
- 2 sensores de arco
- DIN 3/8-13.
- Se entrega con dos placas de protección exteriores y una interior, además de pantalla con tratamiento anti-empañante, de una banda para el sudor y un cojín de confort en el arnés
- Capacidad de lentes graduadas.

### Referencia

Chameleon 3VO Squad	W403547
Chameleon 3VO Streetart	W000403546
Chameleon 3VO Welding Legend	W403548



### Procesos

Electrodo, MIG



## EUROONE

Pantalla de soldadura con oscurecimiento automático.  
CÓMODA y ligera con modo de amolado externo.  
Color negro y rojo.

- El área de visión de 98 x 44 mm.
- Velocidad de Cambio: 1/16 000 s.
- 2 sensores de arco
- DIN 3,5/9-13.
- Modo amolado - botón externo.
- Entregado con dos placas protectoras exteriores y dos interiores más una banda anti sudor..



### Procesos

Electrodo, MIG, Corte de plasma, Amolado

### Referencia

Pantalla Euroone	W000403823
Euroone No rules No Limits	W000403823-1

GARANTÍA DE

**1**  
AÑO



## ACCESORIOS

## LINCOLN ELECTRIC PETO DE CASCO DE PIEL SERRAJE O FLOR

Con ajuste de silicona a presión

- PROTECCIÓN DEL CUELLO - La durabilidad del cuero serraje protege el cuello del arco y las proyecciones de la soldadura
- ACOPLAMIENTO INNOVADOR - La exclusiva junta de silicona de ajuste a presión se acopla fácilmente al borde de la careta de soldador para una cobertura frontal y completa del cuello.
- DURADERO - Costuras cosidas con Kevlar y borde con dobladillo para evitar rasgaduras o desgarros.
- COMPATIBILIDAD - Se utiliza con todas las pantallas de soldadura de Lincoln y la mayoría de los modelos de la competencia

**NUEVO**



### Referencia

Peto de casco de cuero serraje	KP3729-1
Peto de casco de cuero de piel flor	KP3730-1

## VIKING CHEATER LENS\*

**NUEVO**



\* Estos cristales de aumento se pueden usar con las pantallas de soldadura Eurowave 3,0 LS, Viking 2450 series, Viking 3350 series, Viking FGS y EUROPURE 5500 LS

### Referencia

Lente graduada - 1,00 de aumento	KP3046-100	Lente graduada - 2,00 de aumento	KP3046-200
Lente graduada - 1,25 de aumento	KP3046-125	Lente graduada - 2,25 de aumento	KP3046-225
Lente graduada - 1,50 de aumento	KP3046-150	Lente graduada - 2,50 de aumento	KP3046-250
Lente graduada - 1,75 de aumento	KP3046-175		

## MAGNIFYING GLASS EN 166\*\*

**NUEVO**



Dioptría	108 x 51 mm o 105 x 50 mm
+1,0	W000335031
+1,5	W000335032
+2,0	W000335033
+2,5	W000335034

Para trabajos de soldadura con precisión en los que es necesario aumentar la zona de trabajo Estas lentes deben ser utilizadas con cristales inactivos



\*\* Estos cristales de aumento se pueden usar con las pantallas de soldadura CHAMELEON 3V0, CHAMELEON 4V+ LS, EUROLUX LS, ZEPHYR 4500 LS y FLIP'AIR 4500 LS

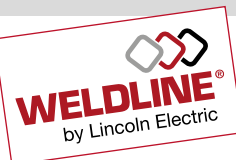

## BOLSA DE LONA

- Amplias dimensiones - La bolsa de lona WELDLINE BY LINCOLN ELECTRIC tiene capacidad para su equipo de soldadura y/o ropa de calle para después del trabajo Negro/Rojo (68 x 34 x 31 cm).
- Amplias dimensiones - La bolsa de lona LINCOLN ELECTRIC tiene capacidad para su equipo de soldadura y/o su ropa para después del trabajo, color negro/rojo (62 x 29,5 x 29,5 cm).



### Referencia

Número de pedido	2019-STUDENTSET
------------------	-----------------

### Referencia

Número de pedido	SPORTBAG
------------------	----------

## LUZ LED

Luces para pantallas de soldadura para su uso en lugares de trabajo más oscuros. Los puestos de trabajo más oscuros provocan ineficacia. La luz ambiental añadida tiene por objeto iluminar el área que rodea la zona de soldadura, para que personas de edad con vista cansada y jóvenes con vista defectuosa, puedan ver mejor los marcadores de dirección de desplazamiento y la velocidad necesaria para obtener una buena soldadura, independientemente del tono que esté utilizando. Se añade a la luz reflejada que rodea la zona de soldadura, pero sólo en una cantidad ínfima a la luz procedente del arco y del metal fundido del baño de soldadura.



### Referencia

LUZ LED	WP202201
---------	----------

## MOCHILA PARA PANTALLA LINCOLN ELECTRIC

Ideal para proteger su pantalla de soldadura. Bolsa de transporte para almacenamiento ligero. El compartimento central se abre ampliamente para facilitar el acceso a su pantalla de soldadura. Los bolsillos laterales son perfectos para guardar lentes de recambio y otros utensilios pequeños.



### Referencia

Mochila para pantalla	WP202203
-----------------------	----------

## LINCOLN ELECTRIC PROTECCIÓN AMPLIADA DE ALGODÓN IGNÍFUGO PARA LA CABEZA

### Con ajuste de silicona a presión

- PROTECCIÓN DE LA CABEZA - Fabricado en algodón ignífugo para protección de la cabeza de los destellos del arco, las proyecciones y las chispas.
- ACOPLAMIENTO INNOVADOR - La exclusiva junta de silicona de ajuste a presión se acopla fácilmente a la parte superior de la pantalla de soldadura para cubrir toda la cabeza.
- DURADERO - Costuras cosidas con Kevlar y borde con dobladillo para evitar roturas o desgarros.
- COMPATIBILIDAD - Se puede utilizar con todas las pantallas de soldadura de Lincoln y con la mayoría de los modelos de la competencia.



### Referencia

Protección maximizada de algodón ignífugo	WP202204
---	----------



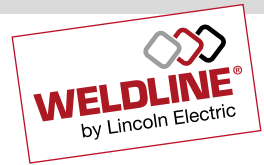

## EUROPUREPLUS™ 5500 LS

PANTALLA CON PURIFICADOR DE AIRE CLASE TH3

- Gran Campo de visión (107 x 75 mm).
- Velocidad de Cambio: 1/25 000 s.
- 4 sensores de arco.
- DIN 4/5-13.
- Capacidad de lentes de aumento
- Escudo transparente de amolado integrado con revestimiento anti vaho.
- La sombra de cinco ventanas laterales aumenta notablemente la visión periférica.
- Pantalla con sistema de caudal de aire y filtrado. CAUDAL DE AIRE (l/min) : Velocidad baja:170l/min ;Velocidad alta:210l/min.



**Referencia**

EUROPUREPLUS™ 5500 LS	W403676
-----------------------	---------

**Procesos**

Electrodo, TIG, DC TIG pulsado, MIG, MIG pulsado, Hilo Tubular, Arco Aire, Corte de plasma, Amolado

GARANTÍA DE **2** AÑOS



GARANTÍA DE **1** AÑO

Purificador



## ZEPHYR LS / FLIPAIR LS

Proporciona protección de humos y aire filtrado directamente al operario en condiciones de trabajo adversas.

- Área de visión grande de 5820 mm<sup>2</sup>.
- Velocidad de Cambio: 0,04 ms.
- 4 sensores de arco.
- DIN 3/5-13.
- INFOTRACK & Modo X.
- Pantalla con sistema de caudal de aire y filtrado.
- ZEPHIR LS: Modo de amolado con botón externo.
- FLIPAIR LS: versión FLIP UP.
- Filtro LCD para amolado (Flipair LS).
- Lo último en protección para el soldador.
- Entregado en una resistente bolsa de transporte con accesorios.



**Referencia**

Pantalla Zephyr LS	W000403674
Zephyr LS Filtro LCD	W000402681
Pantalla Flipair LS	W000403675
Flipair LS Filtro LCD	W000402682

**Procesos**

Electrodo, TIG, DC TIG pulsado, MIG, MIG pulsado, Hilo Tubular, Arco Aire, Corte de plasma, Amolado

GARANTÍA DE **2** AÑOS



PANTALLAS DE SOLDADURA

## ACCESORIOS OPCIONALES EUROPURE PLUS 5500 LS

### PAPR - CONJUNTO DE CINTURÓN DE CUERO AJUSTABLE

El conjunto de cinturón de cuero ajustable asegura el respirador purificador de aire EUROPURE PLUS 5500 L a la cintura del operario.

- Almohadilla acolchada para mayor comodidad
- El cinturón de cuero ofrece una excelente durabilidad contra el calor, proyecciones, chispas y más
- El ajuste deslizante permite al operario ajustar la tensión



#### Referencia

PAPR - Conjunto de cinturón de cuero ajustable WP403676-29

### MOCHILA

Sustituye al cinturón y a las correas de los hombros para mejorar la distribución del peso y la comodidad.

#### Referencia

Mochila WP403676-31



### TIPO DE FILTRO: A1B1E1K1

#### Funciones:

- Captura gases y vapores orgánicos, inorgánicos y ácidos

#### Protección:

- Contra gases orgánicos / gases inorgánicos / dióxido de azufre, gases ácidos / amoníaco y derivados orgánicos del amoníaco

#### Aplicaciones más comunes:

- Montaje, servicio de mantenimiento, amolado, mecanizado, soldadura, pintura

#### Industria de aplicación:

- Industria química y de procesamiento, minería

Puede combinarse con el Filtro P3 para una protección contra las partículas.



#### Referencia

Tipo de filtro: A1B1E1K1y WP403676-30

### FILTRO DE OLORES

**NUEVO**

#### Referencia

Filtro de olores WP403676-36

\* Lanzamiento oficial en septiembre de 2023



### BATERÍA EXTENDIDA DE CARGA RÁPIDA

- Tipo batería: Batería de iones de litio recargable
- Duración de la batería: 15 horas (velocidad baja: 170+ lpm)  
9 horas (velocidad alta: 210+ lpm)
- Tiempo de carga de la batería : 2 horas
- Duración de la batería: 550 cargas

#### Referencia

Batería extendida de carga rápida WP403676-2



A black leather welding jacket with red and yellow stitching is shown in the foreground. In the background, a welder is working, creating a large burst of bright orange and blue sparks. The scene is set in a dark industrial environment.

  
**WELDLINE**  
by Lincoln Electric

**PROTECCIÓN PERSONAL**



## MIG UNIVERSAL COMFORT

- Los guantes UNIVERSAL COMFORT están diseñados para proteger la mano durante las aplicaciones normales de soldadura en los procesos MMA/MIG/MAG/TIG y tienen una palma de piel flor para una mayor sensibilidad.



			
★★★★☆	★★★★☆	★★★★☆	★★★★★
Resistencia al calor	Destreza	Resistencia a la abrasión	Salpicaduras de metal fundido

### Uso recomendado:

Electrodo, MIG

### Reglamento sobre equipos de protección individual PPER (UE) 2016/425

EN 420: 2003+[A1:2009] - 3  
 EN 407:2004 - 4 1 3 2 4 x  
 EN 388:2016 - 2 1 3 2 x  
 EN 12477:2001+[A1:2005] - TIPO A

### Referencia

Talla 9	WG-MIG-1-CE-T9
Talla 10	WG-MIG-1-CE
Talla 11	WG-MIG-1-CE-T11
Talla 12	WG-MIG-1-CE-T12

## MIG UNIVERSAL CONFORT+

- Los guantes UNIVERSAL CONFORT+ están diseñados para proteger la mano durante las aplicaciones normales de soldadura en los procesos MMA/MIG/MAG.



			
★★★★☆	★★★★☆	★★★★☆	★★★★★
Resistencia al calor	Destreza	Resistencia a la abrasión	Salpicaduras de metal fundido

### Uso recomendado:

Electrodo, MIG

### Reglamento sobre equipos de protección individual PPER (UE) 2016/425

EN 420: 2003+[A1:2009] - 3  
 EN 407:2004 - 4 1 3 2 4 x  
 EN 388:2016 - 4 2 3 4 x  
 EN 12477:2001+[A1:2005] - TIPO A

### Referencia

Talla 7	WG-MIG-2-CE-T7
Talla 8	WG-MIG-2-CE-T8
Talla 9	WG-MIG-2-CE-T9
Talla 10	WG-MIG-2-CE
Talla 11	WG-MIG-2-CE-T11

## MIG IRON PROTECT

- Los guantes MIG IRON PROTECT están diseñados para proporcionar un alto nivel de protección durante las aplicaciones normales de soldadura en los procesos MMA/MIG/MAG



			
★★★★★	★★★★☆	★★★★☆	★★★★★
Resistencia al calor	Destreza	Resistencia a la abrasión	Salpicaduras de metal fundido

### Uso recomendado:

Electrodo, MIG

### Reglamento sobre equipos de protección individual PPER (UE) 2016/425

EN 420: 2003+[A1:2009] - 3  
 EN 388:2016 - 4 2 3 4 x  
 EN 407:2004 - 4 1 3 2 4 x  
 EN 12477:2001+[A1:2005] - TIPO A

### Referencia

Talla 10	WG-MIG-3-CE
Talla 11	WG-MIG-3-CE-T11



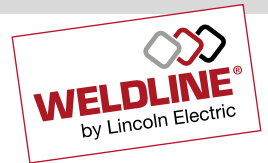

## MIG IRON PROTECT +

- Los guantes MIG IRON PROTECT+ están diseñados para proporcionar un alto nivel de protección durante las aplicaciones normales de soldadura en los procesos MMA/MIG/MAG
- La palma de cuero piel flor proporciona una sensibilidad extra.



 ★★★★★ Resistencia al calor	 ★★★★★ Destreza	 ★★★★★ Resistencia a la abrasión	 ★★★★★ Salpicaduras de metal fundido
-----------------------------------	-----------------------	--	--

### Uso recomendado:

Electrodo, MIG

### Reglamento sobre equipos de protección individual PPEP (UE) 2016/425

EN 420: 2003+[A1:2009] - 3  
 EN 388:2016 - 2 1 2 2 x  
 EN 407:2004 - 4 1 3 2 4 x  
 EN 12477:2001+[A1:2005] - TIPO A

### Referencia

Talla 10	WG-MIG-4-CE
Talla 11	WG-MIG-4-CE-T11

## MIG IRON ALU

- Los guantes MIG IRON ALU están diseñados para ofrecer un alto nivel de protección de las manos en procesos exigentes de soldadura.
- **COMODIDAD:** el cuero piel flor (1,1-1,3 B" espesor 1,1 / 1,3 mm color Rojo, negro) y el forro de algodón aumentan el aislamiento térmico de los guantes
- **RESISTENCIA:** la parte posterior del tejido de aluminizado ofrece una fuerte resistencia al calor, a la radiación y a las pequeñas proyecciones de metal fundido Tejido aluminizado: 100% para-aramida, 480 g/m<sup>2</sup>, BASF THERMAL ENGINEERING.
- **SEGURIDAD:** el puño de cuero ayuda a proteger una gran parte del antebrazo contra los riesgos mecánicos



 ★★★★★ Resistencia al calor	 ★★★★★ Destreza	 ★★★★★ Resistencia a la abrasión	 ★★★★★ Salpicaduras de metal fundido
-----------------------------------	-----------------------	--	--

### Uso recomendado:

MIG-MAG / MMA

### Reglamento sobre equipos de protección individual PPEP (UE) 2016/425

EN 21420:2020  
 EN 388:2019  
 EN 407:2004  
 EN 12477:2001+A1:2005

### Referencia

Talla 10	W10420
----------	--------

## PANTALLA TÉRMICA

### Protección térmica adicional para los guantes

- Dimensiones 200 x 150 mm.
- Fijada al guante mediante dos gomas elásticas, una a la palma y otra al manguito del guante
- Piel serraje cosida con kevlar Ignifugo
- la cara aluminizada refleja el 95% del calor radiante
- Dobles costuras en Kevlar
- El conjunto consta de dos piezas.



EN 532

### Referencia

W335162
---------



## TIG FLEX SENSITIVE

- Los guantes TIG FLEX SENSITIVE están diseñados para ofrecer un alto nivel de destreza y flexibilidad en los procesos normales de soldadura TIG y con llama. procesos.
- El guante favorito de los soldadores de TIG
- Hecho de cuero de cabra.



**Uso recomendado:**

TIG

**Reglamento sobre equipos de protección individual PPER (UE) 2016/425**

EN 420: 2003+(A1:2009) - 3

EN388 :2016 - 2 1 3 2 x

EN407 :2004 - 4 1 3 2 4 x

EN 12477:2001+(A1:2005) - TIPO A

**Referencia**

Talla 8 WG-TIG-8-CE

Talla 9 WG-TIG-9-CE

Talla 10 WG-TIG-10-CE

Talla 11 WG-TIG-11-CE

## GUANTES DE CUERO COMPLETOS PARA TRABAJOS CON ACERO

- El cuero de vacuno de grano superior ofrece un ajuste y destreza excelentes mientras que la piel de cabra ayuda a la transpiración del guante.
- Palma del guante acolchada para mayor comodidad con cierre de la muñeca con lengüeta de goma suave de velcro y una banda elástica flexible que garantiza un ajuste cómodo y ceñido.



**Uso recomendado:**

Trabajos de fabricación

**Reglamento sobre equipos de protección individual PPER (UE) 2016/425**

EN 388:2016+(A1) - 3 1 1 1 x

**Referencia**

Talla S W2977-S-CE

Talla M W2977-M-CE

Talla L W2977-L-CE

Talla XL W2977-XL-CE

## TIG FLEX SENSITIVE

*Para Ella*

- Los guantes TIG FLEX SENSITIVE para ella están diseñados para asegurar el alto nivel de destreza y flexibilidad para las aplicaciones habituales de soldadura en los procesos TIG/Llama.
- Hechos de cuero de cabra, son los guantes favoritos de las soldadoras TIG.



**Uso recomendado:**

TIG

**Reglamento sobre equipos de protección individual PPER (UE) 2016/425**

EN 420: 2003+(A1:2009) - 3

EN388 :2016 - 2 1 3 2 x

EN407 :2004 - 4 1 3 2 4 x

EN 12477:2001+(A1:2005) - TIPO A

**Referencia**

Talla 8 WG-TIG-8-CE-L

Talla 9 WG-TIG-9-CE-L



## MIG CONFORT UNIVERSAL

### Para Ella

- Los guantes CONFORT UNIVERSAL PARA ELLA están diseñados para proteger las manos durante las aplicaciones habituales de soldadura en los procesos MMA/MIG/ MAG/TIG y tienen palmas de cuero piel flor para una mayor sensibilidad.



★★★★☆  
Resistencia al calor



★★★★★  
Destreza



★★★★★  
Resistencia a la abrasión



★★★★★  
Salpicaduras de metal fundido



#### Uso recomendado:

Electrodo, MIG

#### Reglamento sobre equipos de protección individual PPE (UE) 2016/425

EN 420: 2003+[A1:2009] - 3

EN 407:2004 - 4 1 3 2 4 x

EN 388:2016 - 2 1 3 2 x

EN 12477:2001+[A1:2005] - TIPO A

#### Referencia

Talla 8 WG-MIG-1-CE-T8-L

Talla 9 WG-MIG-1-CE-T9-L



# WELD'her

Equipo de protección personal



## Nueva colección PPE Weldline

Ellas

Completa tu  
set personalizado

## CONFORT WELD'FIT!

Los productos WELD'fit son resistentes al calor y a las llamas y proporcionan la mayor protección para los soldadores.

### Composición:

- Chaqueta: cuero serraje, cuero piel flor.
- Delantal, mangas y polainas: cuero serraje, cuero piel flor.

### Normativa:

Reglamento (UE) 2016/425 Reglamento europeo sobre equipos de protección personal

UNI EN ISO 13688:2013: (requisitos generales de inocuidad, ergonomía y tamaño)

UNI EN ISO 11611:2015: (uso en operaciones de soldadura y procedimientos relacionados) Los productos se fabrican de acuerdo con las Normas (UE) 2016/42



## MANGUITOS CORTOS Y LARGOS

Los manguitos cortos y largos están diseñados para proteger los brazos de las pequeñas proyecciones de soldadura.

- Hecho de cuero serraje curtido con sales de cromo (sustancias minerales).
- Sujeción mediante correas de cuero.
- Ajuste elástico en las muñecas.
- Talla única.

PPE II<sup>o</sup>  
categoría  
Certificado por la  
UE 425/2016  
EN 11611 A1  
Clase 2

### Manguitos largos

Nuestros manguitos largos cubren hasta 60 cm de longitud. Son ergonómicos, elásticos en la muñeca y fáciles de sujetar con cordones de cuero en los hombros.



### Manguitos cortos

Los manguitos cubren hasta 40 cm de longitud, y son ergonómicos y elásticos en los extremos.

### Referencia

Manguitos cortos	W000404083
Manguitos largos	W000404084

## CHAQUETA SOLDADOR DE PIEL SERRAJE

Chaqueta cómoda de cuero, abrochada con botones de presión cubiertos de cuero y bolsillo interior. Estas chaquetas están diseñadas para proteger la parte superior del cuerpo del usuario de las pequeñas proyecciones de soldadura y de las partículas del amolado y desbaste.

- la chaqueta se cierra en el frente mediante una solapa de piel y velcro para una protección adicional de las proyecciones y el dobladillo está hecho de doble capa de algodón para mayor comodidad.
- Costuras elásticas en las muñecas.
- Costura de acabado en color rojo.
- Longitud: ± 780 mm.

PPE II<sup>o</sup>  
categoría  
Certificado por la  
UE 425/2016  
EN 11611 A1  
Clase 2

Cierre del botón  
bajo la solapa

Personaliza tu  
chaqueta de  
soldar gracias  
a la banda de  
velcro extraíble

Transpirable



### Referencia

Talla S*	W000404090-S
Talla M*	W000404090-M
Talla L	W000404090-L
Talla XL	W000404090
Talla 2XL	W000404091
Talla 3XL*	W000404090-3XL
Talla 4XL*	W000404090-4XL
Talla 5XL*	W000404090-5XL

\* A petición

## CHAQUETA DE SOLDADURA DE CUERO PIEL FLOR

Chaqueta cómoda de cuero piel flor, abrochada con botones de presión cubiertos de cuero, bolsillo interior y puños elásticos.

- Media-espalda está hecha de algodón ignífugo, que asegura una chaqueta ligera y flexible.
- la chaqueta se cierra en el frente mediante una solapa de piel y velcro para una protección adicional de las proyecciones y el dobladillo está hecho de doble capa de algodón para mayor comodidad.
- Costuras elásticas en los puños.
- Costura de acabado en color rojo.
- Longitud: ± 780 mm



### Referencia

Talla S*	W000404092-S
Talla M	W000404092-M
Talla L	W000404092-L
Talla XL	W000404092
Talla 2XL	W000404093
Talla 3XL*	W000404092-3XL
Talla 4XL*	W000404092-4XL
Talla 5XL*	W000404092-5XL

\* A petición

## CHAQUETA DE SOLDADURA DE CUERO PIEL FLOR

*Para Ella*

Chaqueta cómoda de cuero piel flor, abrochada con botones de presión cubiertos de cuero, bolsillo interior y puños elásticos. Estas chaquetas para soldar están diseñadas para proteger la parte superior del cuerpo.

- 100% de cuero.
- La chaqueta se superpone en la parte delantera ofreciendo una protección adicional contra las proyecciones. Revestimiento interior del cuello en dos capas de algodón para mayor confort.
- Costura de acabado en color rosa.
- Longitud: ± 780 mm.
- Tallas disponibles: S, M, L, XL.
- Incluido: bolsa de cuero serraje.

### Referencia

Talla S	WJL-S-2019
Talla M	WJL-M-2019
Talla L	WJL-L-2019
Talla XL	WJL-XL-2019

## POLAINAS

Las polainas de cuero serraje que se sujetan con correas o con cinta de cuero, se utilizan para proteger la parte inferior de los pantalones y zapatos de las chispas y el calor que se generan durante las operaciones de soldadura y amolado.

Anchura: 30 cm.

- Las polainas se fabrican con cuatro piezas que se cosen para unirlos. Cinturón de cuero ajustable / correa de velcro y correa debajo se agregan para asegurar los zapatos.



PPE IIº categoría  
Certificado por la  
UE 425/2016  
EN 11611 A1  
Clase 2



### Referencia

Polainas con correas W000404081

Polainas con velcro W000404082

## MANDIL DE CUERO

Este mandil está diseñado para proteger la ropa de las pequeñas proyecciones de soldadura y de las partículas del amolado y desbaste.



PPE IIº categoría  
Certificado por la  
UE 425/2016  
EN 11611 A1  
Clase 2

Mandil en piel flor



Mandil en piel serraje

### Mandil en piel serraje

- El mandil de soldadura de protección de cuero serraje de primera calidad está curtido con sales de cromo (sustancias minerales).
- Correa de cuero o de algodón con clips de liberación rápida unidos a la cintura y a la solapa.



Fijado con clips o correas de algodón.

### Mandil en piel flor

- El mandil de soldadura se ha fabricado con piel flor calidad premium curtida con sales de cromo.
- Correas de cuero fijados mediante hebilla a la cintura y a la solapa.
- Talla única.

### Referencia

Mandil de cuero piel flor 1100 x 800 W000404085

Mandil de cuero piel flor 1100 x 800 W000404086

Mandil de cuero serraje 900 x 600 cordones de cuero W000404087

Mandil de cuero serraje 900 x 600 cordones de cuero W000404088



## ROPA DE ALGODÓN WELD'FIT

Las PRENDAS DE SOLDADURA WELD'fit están fabricadas con un tejido ignífugo de 305 g/m<sup>2</sup>, de alta resistencia al calor y a las proyecciones, llevan varios bolsillos que se abrochan con velcro y están fabricadas según la norma EN ISO 11611:2015 Clase 1/A1+A2.

Tal y como exigen las normas, nuestros artículos tienen un marcado claro y permanente y se venden junto con su manual de instrucciones.

### Reglamento:

Reglamento sobre equipos de protección individual PPER (UE) 2016/425.

### EN ISO 11611 - Ropa de protección para la soldadura y procesos relacionados.

La ropa fabricada conforme a la norma EN ISO 11611 sirve para proteger al usuario mientras realiza trabajos de soldadura o procesos afines que implican riesgos comparables. Esta ropa proporciona protección contra las proyecciones (pequeñas proyecciones de metal fundido) y los llamados cordones de soldadura, así como contra un ligero contacto con las llamas y el calor radiante del arco. En condiciones normales de soldadura, ofrece un aislamiento eléctrico limitado contra el voltaje CC de hasta aproximadamente 100 V. Según la norma EN ISO 11611, la ropa se divide en las siguientes clases en función de su nivel de protección: Clase 1 o Clase 2.

**Clase 1** – protección contra las técnicas de soldadura menos peligrosas y las situaciones que provocan niveles más bajos de proyecciones y calor radiante.

**A1-A2** – Protección contra la propagación limitada de las llamas.



Velcro personalizable

Botón tipo corchete para ajuste de mangas.

## PANTALONES DE SOLDADURA NEGROS - ALGODÓN IGNÍFUGO

Prácticos y cómodos pantalones de algodón ignífugo. Tejido ignífugo negro y rojo 305 g/m<sup>2</sup>.

- Protección de las rodillas.
- Bolsillo trasero en el lado izquierdo, cerrado con velcro.
- Hilo de kevlar negro (tejido de aramida).
- Lavar a máquina 40°.



### Reglamento sobre equipos de protección individual

PPER (EU) 2016/425

EN ISO 11611:2015 Clase 1/A1+A2

### Referencia

Talla M	WP10570-M
Talla L	WP10570-L
Talla XL	WP10570-XL
Talla 2XL	WP10570-2XL



## CAPUCHA DE SOLDADURA - ALGODÓN IGNÍFUGO

Talla única. Cubre la cabeza y el cuello. Tejido ignífugo negro y rojo de 305 g/m<sup>2</sup>. Ancho: 30 cm.

- Hilo de kevlar negro (tejido de aramida).
- Lavar a maquina 40°.



Reglamento sobre equipos de protección individual

PPER (EU) 2016/425

EN ISO 11611:2015 Clase 1/A1+A2

### Referencia

Todas las tallas	W2995-ALL-CE
------------------	--------------

## BANDANA - ALGODÓN IGNÍFUGO

Talla única. Permita que los colores WELDLINE by LINCOLN ELECTRIC destaquen. Esta bandana de primera calidad, fabricada con un tejido ignífugo de 305 g/m<sup>2</sup>, cuenta con una malla técnica para una rápida evaporación del sudor.

- Hilo de kevlar negro (tejido de aramida).
- Lavar a maquina 40°.



Reglamento sobre equipos de protección individual

PPER (EU) 2016/425

EN ISO 11611:2015 Clase 1/A1+A2

### Referencia

Todas las tallas	W2993-ALL-CE
------------------	--------------

## GORRO DESOLDADURA - ALGODÓN IGNÍFUGO

Talla única. Proteja su cabeza con este gorro ignífugo de WELDLINE by LINCOLN ELECTRIC.

- Hilo de kevlar negro (tejido de aramida).
- Elástico.
- Lavar a maquina 40°.



Reglamento sobre equipos de protección individual

PPER (EU) 2016/425

EN ISO 11611:2015 Clase 1/A1+A2

### Referencia

Todas las tallas	W2994-ALL-CE
------------------	--------------





## CHAQUETA TRADICIONAL CON MANGAS DE PIEL SERRAJE

Las mangas de piel serraje resisten las proyecciones y el desgaste, mientras que el material ligero del pecho y la espalda mantiene al usuario fresco y cómodo. Esta chaqueta básica cuenta con un bolsillo interior y mangas ajustables. Elegante y cómoda. Las mangas ajustables permanecen en su posición. Fabricada con material 100% ignífugo para una máxima protección. Tejido ignífugo negro y rojo 305 g/m<sup>2</sup>.

- Un bolsillo interior izquierdo.
- Botón tipo corchete para ajuste de mangas.
- Cuello cerrado con velcro.
- Hilo de kevlar negro (tejido de aramida).
- No lavable.

Personaliza tu chaqueta de soldar gracias a la banda de velcro extraíble



Reglamento sobre equipos de protección individual

PPER (EU) 2016/425

EN ISO 11611:2015 Clase 1/A1+A2

### Referencia

Talla M	W3106-M-CE
Talla L	W3106-L-CE
Talla XL	W3106-XL-CE
Talla 2XL	W3106-2XL-CE
Talla 3XL	W3106-3XL-CE

## CHAQUETA CON MANGAS DE CUERO PIEL FLOR

Para obtener una protección óptima y libertad de movimiento para la soldadura MIG o con electrodo, elija nuestra chaqueta con mangas piel flor, con parte pectoral de algodón 100% ignífugo. El cuello se cierra con un cierre de velcro, y la parte frontal se fija con una solapa adicional para un cierre completo. Los bolsillos horizontales de la cadera proporcionan compartimentos seguros para los objetos personales. Comodidad y libertad de movimiento para la soldadura MIG o con electrodo. Tejido ignífugo negro y rojo 305 g/m<sup>2</sup>.

- Dos bolsillos exteriores que se pueden cerrar con velcro.
- Botón tipo corchete para ajuste de mangas.
- Cuello cerrado con velcro.
- Hilo de kevlar negro (tejido de aramida).
- No lavable.

Personaliza tu chaqueta de soldar gracias a la banda de velcro extraíble



Reglamento sobre equipos de protección individual

PPER (EU) 2016/425

EN ISO 11611:2015 Clase 1/A1+A2

### Referencia

Talla M	W2987-M-CE
Talla L	W2987-L-CE
Talla XL	W2987-XL-CE
Talla 2XL	W2987-2XL-CE
Talla 3XL	W2987-3XL-CE



## CHAQUETA DE SOLDADOR - ALGODÓN IGNÍFUGO

Fabricada con material 100% ignífugo, nuestra chaqueta de tela es ideal para trabajos ligeros de soldadura. Un práctico bolsillo interior permite guardar los objetos personales. Protección para la soldadura ligera y de servicio. Tejido ignífugo negro y rojo 305 g/m<sup>2</sup>.

- Un bolsillo interior izquierdo.
- Botón tipo corchete para ajuste de mangas.
- Cuello cerrado con velcro.
- Hilo de kevlar negro (tejido de aramida).
- Lavar a maquina 40°.

Personaliza tu chaqueta de soldar gracias a la banda de velcro extraíble



Reglamento sobre equipos de protección individual

PPER (EU) 2016/425

EN ISO 11611:2015 Clase 1/A1+A2

### Referencia

Talla M	W2985-M-CE
Talla L	W2985-L-CE
Talla XL	W2985-XL-CE
Talla 2XL	W2985-2XL-CE
Talla 3XL	W2985-3XL-CE

## BATA DE SOLDADURA - ALGODÓN IGNÍFUGO

Esta bata es ideal para instructores, supervisores y soldadores ocasionales. Fabricada con material 100% ignífugo, está diseñada para su utilización, no solo por el soldador, sino por cualquier persona que se encuentre en el área de trabajo próxima. Los bolsillos en las caderas y en el pecho permiten guardar tizas, rotuladores u otros objetos. Tejido ignífugo negro y rojo 305 g/m<sup>2</sup>. Ideal para instructores, supervisores. Protección para la soldadura ligera y de servicio.

- Dos bolsillos exteriores a la altura de la cintura y uno en el lado izquierdo del pecho. Todos se cierran con velcro.
- Botón tipo corchete para ajuste de mangas.
- Cuello cerrado con velcro.
- Hilo de kevlar negro (tejido de aramida).
- Lavar a maquina 40°.

Personaliza tu chaqueta de soldar gracias a la banda de velcro extraíble



Reglamento sobre equipos de protección individual

PPER (EU) 2016/425

EN ISO 11611:2015 Clase 1/A1+A2

### Referencia

Talla M	W3112-M-CE
Talla L	W3112-L-CE
Talla XL	W3112-XL-CE



ACCESORIOS DE SOLDADURA

## AEROSOLES

## Anti-proyecciones



## CERASKIN

- Revestimiento cerámico.
- Revestimiento con rápido secado, duradero y resistente.
- La base cerámica crea una barrera e impide que las proyecciones de soldadura se adhieran al equipo de soldadura y a las piezas soldadas.
- Garantiza ocho horas consecutivas de trabajo de soldadura (una jornada completa), sin aplicaciones adicionales del producto.



## Referencia

W000277679

SPRAYMIG H<sub>2</sub>O

- Inodoro y con base de agua.
- Sin riesgo de porosidades ni fisuración en frío.
- Sin aumento del contenido en hidrógeno difusible.
- Soluble y sin silicona.
- Biodegradable.
- Permite el lacado de las piezas.



## Referencia

Spray (400 ml) W000010001

Bidón (20 litros) W000011074

## SPRAYMIG SIB

## Aerosol silicónico

## anti-proyecciones de soldadura.

- Lubricante.
- Repele el agua.
- Agente deslizante.
- Protege la goma.
- Antiestático.
- Pulido.

## Especificaciones:

- SPRAYMIG SIB es un producto de mantenimiento preventivo para torchas MIG/MAG.
- Sólo para ser utilizado en piezas frías, no lo utilice en las roscas o en el interior de las puntas de contacto (ya que el producto es aislante eléctrico).
- Volumen : 400 ml (neto) - 520 ml (nominal).
- Gas propulsor: hidrocarburos alifáticos.
- Base: silicona y solvente isoparafínico.
- Producto que sustituye al SVD con idéntico resultado.



## Referencia

Spray (400 ml) W000011093

## SPRAYMIG SVB

- Sin silicona.
- Compatible con la pintura.
- Usar en las partes frías.
- Usar sólo en las boquillas y en las boquillas de contacto externas.



## Referencia

W000011092

## NETMIG

- Protege las boquillas y las boquillas de contacto de las proyecciones por inmersión.
- Sin silicona y sin disolventes.
- Inodoro.

## Referencia

W000011071



## Anticorrosión

## GALVASPRAY

- Protección de las uniones soldadas.
- Permite el lacado de las piezas.



## Referencia

volumen : 500 ml (nominal) W000011094

## Detector de fugas

## FLUXO S190 – LIMPIADOR

## Limpia la pieza y elimina el exceso de penetrante.

- Propulsor: butano / propano.
- Volumen : 500 ml (neto) - 650 ml (nominal).



## Referencia

W000374827

## FLUXO P125 - PENETRANTE

## Tipo II - nivel 2 - Método AC de pruebas no destructivas.

- Propulsor: butano / propano.
- Volumen : 500 ml (neto) - 650 ml (nominal).



## Referencia

W000374825

## FLUXO R175 - REVELADOR

## Detección de grietas y fallos de la superficie.

- Propulsor: butano / propano.
- Volumen : 500 ml (neto) - 650 ml (nominal).



## Referencia

W000374826

## Protección contra el calor

## THERMISHIELD

- Diseñado para evitar que el calor atraviese la mayoría de los metales durante la soldadura, la soldadura fuerte o la soldadura blanda.
- Evita la distorsión de metales y plásticos causada por el calor del soplete.
- Volumen: 500 ml.



## Referencia

W000274839



EN3552-2,  
ASME,RCCM  
(NUCLEAR)\*  
\*Para FLUXO y  
ARDROX

# PINZAS PORTAELECTRODOS



**WELDLINE**  
by Lincoln Electric

## Portaelectrodos de tipo tornillo

VESTALETTE 250



STUBBY 400



MASTER 500



VESTALE 500



CURVA 400 / 600



	VESTALETTE 250	STUBBY 400	MASTER 500	VESTALE 500	CURVA 400	CURVA 600
Referencia	W000010035	W000010036	W000010037	W000010038	W000010573	W000010574
Amperaje (A)	250 at 35%	400 at 35%	500 at 35%	500 at 35%	400 at 35%	600 at 35%
Ø del cable (mm)	35 max.	50 max.	95 max.	95 max.	50 max.	95 max.
Ø del electrodo (mm)	4.0 max.	6.3 max.	8.0 max.	6.3 max.	6.3 max.	8.0 max.
Peso	295 g	460 g	530 g	470 g	540 g	720 g

## Portaelectrodos de cabeza cerrada tipo palanca

SEGURA 300 / 400 / 600



COBRA 300



OPTIMUS 300 / 400 / 500



	SEGURA 300	SEGURA 400	SEGURA 600	COBRA 300	OPTIMUS 300	OPTIMUS 400	OPTIMUS 500
Referencia	W000010570	W000010571	W000010572	W000010039	W000010410	W000010411	W000010412
Amperaje (A)	300 at 35%	400 at 35%	500 at 35%	300 at 35%	300 at 35%	400 at 35%	500 at 35%
Ø del cable (mm)	35 max.	50 max.	70 max.	35 max.	35 max.	50 max.	70 max.
Ø del electrodo (mm)	4.0 max.	5.0 max.	8.0 max.	4.0 max.	4.0 max.	5.0 max.	6.3 max.
Peso	415 g	570 g	590 g	400 g	415 g	570 g	590 g

## Portaelectrodos con cabeza abierta de tipo palanca

CAÍMAN 200 / 400 / 600



	CAÍMAN 200	CAÍMAN 400	CAÍMAN 600
Referencia	W000010567	W000010568	W000010569
Amperaje (A)	200 at 35%	400 at 35%	600 at 35%
Ø del cable (mm)	25 max.	50 max.	95 max.
Ø del electrodo (mm)	3.2 max.	6.3 max.	10 max.
Peso	370 g	425 g	500 g

## Portaelectrodos para hobby y trabajos ligeros

HOBBY 200



CAÍMY 200



	HOBBY 200	CAÍMY 200
Referencia	W000268399	W000010576
Amperaje	200 at 35%	200 at 35%
Ø del cable (mm)	25 max.	25 max.
Ø del electrodo (mm)	3.2 max.	3.2 max.
Peso	135 g	220 g

## ELECTRODOS DE GRAFITO

- Tasas de eliminación de metales de primera clase.
- Eliminación de soldaduras defectuosas, preparación de juntas para soldadura, corte, lavado de almohadillas, biselado.
- 17 modelos distintos que van desde 4 x 305 hasta 19 x 430.
- Velocidad de fusión más consistente con resultado de surcos suaves y uniformes.
- El revestimiento de cobre denso mejora la estabilidad del arco.
- Alta resistencia mecánica para una mayor durabilidad.
- Calidad constante para un proceso seguro.



### Proceso

CAG-A (Arco Aire)

### Aplicaciones

Eliminación de soldaduras defectuosas, preparación de juntas para soldadura, corte, lavado de almohadillas, biselado.

## CARBONAIR

### Electrodos de grafito no enchufables

Versátiles, multiuso, redondos, electrodos para Arco Aire (el tipo más popular).

Diámetro x longitud (mm)	Cantidad por caja	Peso bruto por caja (kg)	I mini (A)	I max (A)	Presión del aire (bares)	Caudal de aire (m³/h)	Referencia
4 x 305	100	0,7508	150	200	5,0	10	W000010645
5 x 305	100	1,1582	200	300	5,0	10	W000010443
6,4 x 305	50	0,935	300	400	6,0	10,5	W000010444
8 x 305	50	1,4026	450	550	7,0	12	W000010445
10 x 305	50	1,9154	600	700	8,0	13	W000010446
13 x 305	50	3,4112	900	1100	9,0	14	W000010447



### Electrodos planos

Forma rectangular para la remoción de metales con tolerancia estrecha y/o producción de ranuras rectangulares.

Diámetro x longitud (mm)	Cantidad por caja	Peso bruto por caja (kg)	I mini (A)	I max (A)	Presión del aire (bares)	Caudal de aire (m³/h)	Referencia
5 x 15 x 305	50	2,15	500	600	8,0	13	W202010453
5 x 18 x 355	25	1,6945	600	750	8,0	13	W202010454



### ELECTRODOS CON NUCLEO HUECO

Electrodo redondo con núcleo hueco que permite una mayor velocidad de desplazamiento sin sacrificar la profundidad de la ranura.

Diámetro x longitud (mm)	Cantidad por caja	Peso bruto por caja (kg)	I mini (A)	I max (A)	Presión del aire (bares)	Caudal de aire (m³/h)	Referencia
5 x 305	100	1,0472	200	300	5,0	10	W202010455
8 x 305	50	1,3394	450	550	7,0	12	W202010456
9,5 x 305	50	2,0554	500	700	7,0	12	W202010457
12,7 x 305	50	3,3476	850	1100	8,0	13	W202010458



## CARBONAIR PLUS

### Electrodos unidos

Electrodos redondos con conexiones macho y hembra para eliminar la pérdida del talón. Aplicable en el corte de metales de media y alta resistencia. Este proceso requiere un generador de corriente (DC) para soldadura MMA, una torcha y una fuente externa de aire comprimido

Diámetro x longitud (mm)	Cantidad por caja	Peso bruto por caja (kg)	I mini (A)	I max (A)	Presión del aire (bares)	Caudal de aire (m³/h)	Referencia
8 x 355	50	1,713	400	500	7,0	12	W000010448
10 x 430	50	3,0726	700	850	8,0	13	W000010449
13 x 430	50	5,0886	1000	1200	9,0	14	W000010450
16 x 430	25	3,8728	1300	1500	10,0	16	W000010451
19 x 430	25	5,3048	1500	1700	10,0	16	W000010452



# ANTORCHAS PARA ARCO AIRE

## FLAIR® 600/1600

- Antorcha que puede girar 360° en el monocable, permitiendo un movimiento sin restricciones.
- Cuerpo de acabado liso para un caudal de aire perfecto, fabricado con la mayor precisión. El cuerpo interno tiene una forma perfecta, lo que da como resultado un perfecto caudal de aire, mejor enfriamiento y mayor vida útil.
- Cuerpo y boquilla extruidos de alta conductividad (no fundidos) - mejor conducción y menor desarrollo de calor y en consecuencia, una mayor vida útil del producto.
- Aislamiento más grueso y resistente al calor - asegura no sólo una mayor vida útil del producto, sino también condiciones de trabajo más seguras y productivas.
- El monocable flexible (2,5 metros) garantiza condiciones de trabajo más ergonómicas y efectivas.
- El caudal de aire se puede regular en la antorcha.



	FLAIR® 600	FLAIR® 1600
Referencia	W000010136	W000010118
Corriente de salida	600A@60%	1600A@60%
Voltaje de arco abierto	> 60 VDC	
Voltaje requerido	35-56 VDC	
Aire comprimido	400-900 l/min @5-7 bar	
Electrodo de diámetro máximo.	10 mm	19 mm

## KITS DE MMA



	KIT 25C25	Kit 25C25+	Kit 35C50	Kit 50C50	Kit 50C50+
Referencia	W000011138	W000260683	W000011139	W000260681	W000260682
I max	200 a 35%	300 a 35%	300 a 35%	300 a 35%	400 a 35%
Portaelectrodo	CAÍMAN 200	SEGURA 300	SEGURA 300	SEGURA 400	SEGURA 600
Longitud del cable	3 m	3 m	4 m	4 m	4 m
Pinza de masa	HIPPO 200	HIPPO 400	HIPPO 400	HIPPO 400	HIPPO 600
Longitud del cable	3 m	2 m	4 m	4 m	4 m
Diámetro del conector	9 mm	9 mm	13 mm	13 mm	13 mm

## PINZAS MIG (ORIGINAL FIX®)

### Útil para:

- Cortar hilo.
- Limpieza de boquillas.
- Aflojar puntas.
- Aflojar boquillas.

Diámetro de la boquilla 12-15 mm	Diámetro de boquilla 15-18 mm
W000010453	W000010454



# SOPORTES CERÁMICOS





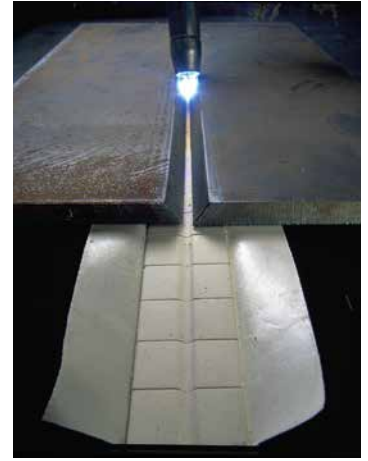





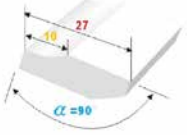

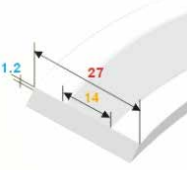
KERALINE amplia selección para diferentes procesos de soldadura.

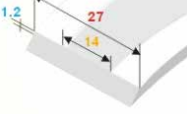
	MMA	TIG	MIG/MAG	SAW		MMA	TIG	MIG/MAG	SAW
KERALINE TA 1	-	✓	✓	-	KERALINE TR 2	✓	-	✓	-
KERALINE TA 2	-	✓	✓	-	KERALINE TR 3	✓	-	✓	-
KERALINE TA 3	✓	-	✓	-	KERALINE TR 4	✓	-	✓	-
KERALINE TF 1	-	✓	✓	-	KERALINE TR 5	✓	-	✓	-
KERALINE TF 2	-	✓	✓	-	KERALINE TR 6	✓	-	✓	-
KERALINE TF 3	✓	-	✓	-	KERALINE TM 1	✓	✓	✓	✓
KERALINE TR 1	✓	-	✓	-	KERALINE TM 2	✓	✓	✓	✓



	Tipo	Referencia	Dimensiones (mm)	Diagrama 3D	Aplicación	Empaquetado
Cinta aluminizada	KERALINE TR1-6 mm	W000010397	Ø 6			600 mm/pieza 50 piezas por bolsa (30 metros) 5 bolsas/caja (150 metros)
	KERALINE TR2-7 mm	W000010398	Ø 7			
	KERALINE TR3-8 mm	W000010399	Ø 8			
	KERALINE TR4-9 mm	W000010400	Ø 9			
	KERALINE TR5-12 mm	W000010401	Ø 12			
	KERALINE TR6-15 mm	W000010402	Ø 15			
	KERALINE TA1-6 mm	W000010391	27 6 7.3 1.3		600 mm/pieza 10 piezas por bolsa (6 metros) 6 bolsas/caja (36 metros)	
	KERALINE TA2-9 mm	W000010392	27 9 7.3 1.3			
	KERALINE TA3-13 mm	W000010393	27 13 7.3 1.3			
	KERALINE TF1-6 mm	W000010394	27 6 7.3 1.3			
	KERALINE TF2-9 mm	W000010395	27 9 7.3 1.3			
	KERALINE TF3-13 mm	W000010396	27 13 7.3 1.3			

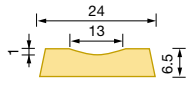

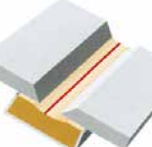
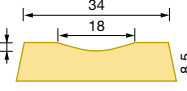
	Tipo	Referencia	Dimensiones (mm)	Diagrama 3D	Aplicación	Empaquetado
Cinta aluminizada	KERALINE TJ10 T PENETRACIÓN TOTAL	W000262368				600 mm/pieza 10 piezas por bolsa (6 metros) 6 bolsas/caja (36 metros)
	JUEGO DE SOPORTES CERÁMICOS RAD 150	W000275493				16 piezas / círculo 18 círculos / caja (18 metros)
	JUEGO DE SOPORTES CERÁMICOS RAD 200	W000275532				4 piezas / segmento 20 segmentos / JUEGO 12 juegos / caja (12 metros)
	JUEGO DE SOPORTES CERÁMICOS RAD 100	W000404095				12 piezas / círculo 22 círculos / caja (22 metros)
Soporte cerámico sobre metal	KERALINE TM1-13 mm	W000010403				600 mm/pieza 10 piezas por bolsa (6 metros) 7 bolsas/caja (42 metros)
	KERALINE TM2-18 mm	W000010404				600 mm/pieza 9 piezas por bolsa (5,4 metros) 5 bolsas/caja (27 metros)

KERALINE tiene un índice de absorción de humedad muy bajo y un punto de fusión elevado, lo que permite su uso con una intensidad de soldadura elevada, de hasta 600 A.

## Para un cordón de soldadura bien hecho:

- Sin contaminación por cobre
- Sin riesgo de quemaduras en la posición de primera pasada (utilizado como soporte)
- Sin volver a soldar
- Sin riesgo de falta de fusión
- No hay giro de la pieza de trabajo
- Un mayor grosor de la raíz permite una mayor corriente de soldadura para la pasada en caliente
- Aumento de la tasa de deposición del primer pase
- Amplia ranura de raíz
- Penetración total sin girar las piezas a soldar
- Penetración total de las articulaciones de difícil acceso en posición invertida
- Perfil suave de la pasada de raíz

## Para una preparación correcta de la soldadura antes de soldar:

- Ideal para compensar las variaciones en la preparación de las holguras del borde de la chapa
- Fácil de usar (soporte adhesivo/metálico)
- Simplifica la preparación de biselados

## Para una mayor productividad:

- Sin operación de ranurado
- Sin operación de amolado
- Ahorro de tiempo y alta calidad
- Técnica de placas fácil de usar









[www.lincolnelectric.eu](http://www.lincolnelectric.eu)